

BeoCenter 6–26

Ohjekirja

Sisällysluettelot tässä ohjekirjassa

Tämän ohjekirjan sisältö on jaettu osiin. Jokaisen osan alussa on yksityiskohtainen sisällysluettelo sivunumeroineen. Musta teksti viittaa samaan ohjekirjan osaan, ja muut osat on selostettu yleisesti harmaalla tekstillä.

Pääosat ovat:

- Lisätoiminnot
- Viritys ja omat asetukset
- Sijoituspaikka, liitännät ja kytkennät
- BeoLink-järjestelmä
- Hakemisto

Valikkojen esittely

Tämän sivun kuvassa esitellään valikkojärjestelmän sisältö ja kerrotaan, mistä ohjekirjan kohdasta saat lisätietoa valikoista.

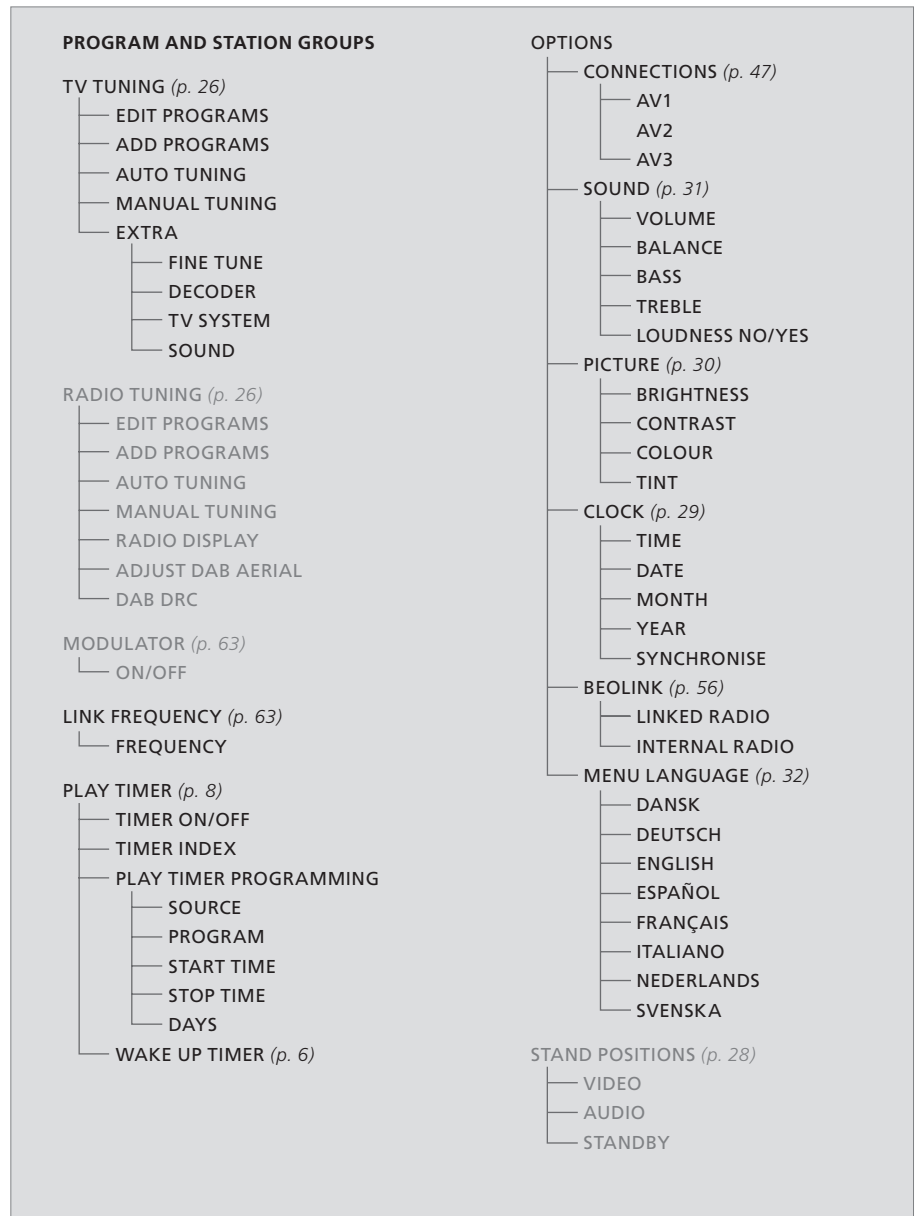

Television laajennettu kuvaruutuvalikkojärjestelmä.
 Harmaat valikon kohdat ovat käytettävissä vain,
 jos järjestelmässä on kyseiset lisätoiminnot.

Avaa päävalikko painamalla Beo4:n MENU-
 näppäintä.

Tässä luvussa on tietoja television lisätoiminnoista, joita ei tarvita päivittäin.

Luvussa kerrotaan myös, kuinka televisioon kytkettyä digiboksia ja muita kytkettyjä videolaitteita käytetään.

- Herätysajastus, 6
- Television automaattisen virrankatkaisun ja -kytkennän asettaminen, 8
- Digiboksin käyttäminen, 10
- Television käyttäminen tietokoneen näyttönä, 12
- Surround-ääni, 13

Viritys ja omat asetukset, 15

Tässä luvussa kerrotaan television käyttöönotosta ja kanavien virityksestä. Lisäksi luvussa neuvotaan kellonajan, päivämäärän ja jalustan asentojen asetukset sekä kuvan ja äänen asetukset.

Sijoituspaikka, liitännät ja kytkennät, 35

Tässä luvussa kerrotaan, miten televisio sijoitetaan, miten sitä käsitellään ja missä liitännät sijaitsevat. Opit myös, miten televisioon kytketään dekooderi, digiboksi, videonauhuri tai tallennin ja miten lisälaitteita rekisteröidään. Lisäksi luvussa neuvotaan, miten kaiuttimet kytketään, miten televisio muutetaan surround-äänijärjestelmäksi ja miten kaiutinyhdistelmä valitaan.

BeoLink-järjestelmä, 55

Tässä luvussa kerrotaan, miten audiojärjestelmä kytketään televisioon ja miten integroitua audio-/videojärjestelmää käytetään. Lisäksi luvussa kerrotaan, miten linkkikytkennät tehdään, miten linkkijärjestelmää käytetään ja miten televisio asennetaan linkkihuoneeseen. Myös Beo4:n mukauttaminen järjestelmään neuvotaan.

Hakemisto, 68

Herätysajastus

Televisio voidaan asettaa herättämään aamuisin.

Herätysajastus on kertakäyttöinen toiminto, joka kestää tunnin. Ajastus poistuu muistista sen jälkeen, kun se on suoritettu. Herätysajastus koskee vain sitä televisiota, johon se on ohjelmoitu.

Kun herätysajastus on ohjelmoitu kerran, televisio ehdottaa automaattisesti viimeisintä herätysajastukseen asetettua aikaa uutta aikaa annettaessa.

Herätysajastukset voidaan tietoenkin myös poistaa uudelleen.

Kun herätysajastus on ohjelmoitu, televisiota ei voida sisällyttää tavalliseen ajastettuun toistoon tai valmiustilaan siirtymiseen, ennen kuin herätysajastus on suoritettu tai poistettu.

Herätysajastuksen asettaminen

Valitse herätysajastuksen lähde ja kanavanumero sekä aloitusaika.

Herätysajastuksen asetukset

- > Avaa TV SETUP -valikko painamalla **MENU** ja korosta PLAY TIMER painamalla ▼.
- > Avaa PLAY TIMER -valikko painamalla **GO** ja korosta WAKE UP TIMER painamalla ▼.
- > Avaa WAKE UP TIMER -valikko painamalla **GO**.
- > Selaa valikkoa painamalla ▲ tai ▼.
- > Anna tietoja numeronäppäimillä tai selaa eri kohtien vaihtoehtoja painamalla ◀ tai ▶.
- > Kun olet antanut tarvittavat tiedot, tallenna herätysajastuksen asetukset painamalla **GO**.
- > Poistu kaikista valikoista painamalla **EXIT**.

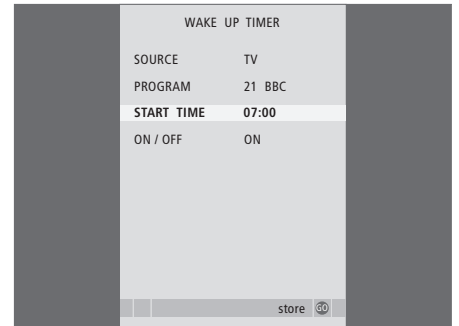

WAKE-UP TIMER -valikon sisältö

- SOURCE ... Valitse herätysajastuksen lähde järjestelmässä käytettävissä olevista lähteistä.
- PROGRAM ... Valitse haluamasi kanavanumero.
- START TIME ... Anna toiston aloitusaika.
- ON/OFF ... Ota herätysajastus käyttöön tai poista se käytöstä. Ota herätysajastus käyttöön valitsemalla ON ja poista se käytöstä valitsemalla OFF.

Herätysajastuksen tarkistaminen tai poistaminen

Herätysajastuksen asetukset voidaan tuoda näkyviin, jolloin herätysaika voidaan tarkistaa tai herätys voidaan poistaa asettamalla asetukseksi OFF.

Herätysajastuksen asetusten muuttaminen tai herätysajastuksen poistaminen

- > Avaa TV SETUP -valikko painamalla **MENU** ja korosta **PLAY TIMER** painamalla **▼**.
- > Avaa **PLAY TIMER** -valikko painamalla **GO** ja korosta **WAKE UP TIMER** painamalla **▼**.
- > Avaa **WAKE UP TIMER** -valikko painamalla **GO**.
- > Selaa valikkoa painamalla **▲** tai **▼**.
- > Muuta asetuksia näppäimillä **◀** ja **▶** tai anna uusi aika numeronäppäimillä. Muuta ON/OFF-asetukseksi OFF, jos haluat poistaa herätysajastuksen.
- > Kun olet tehnyt haluamasi muutokset, tallenna painamalla **GO**.
- > Poistu kaikista valikoista painamalla **EXIT**.

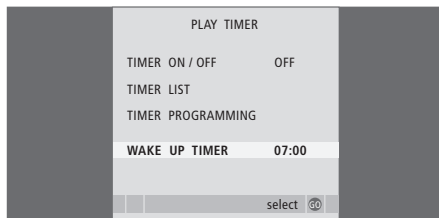

Television automaattisen virrankatkaisun ja -kytkennän asettaminen

Television voidaan asettaa kytkemään ja katkaisemaan virta automaattisesti ajastetun toiston ja ajastetun valmiustilaan siirtymisen avulla, jos esimerkiksi halutaan varmistaa, että tietty ohjelma ei jää näkemättä.

Ajastinasetuksia voidaan määrittää enintään kuusi, ja annetut asetukset voidaan tarkistaa kuvaruudun luettelosta. Tässä luettelossa voidaan muokata tai poistaa ajastimen asetuksia.

Jos televisio on kytketty Bang & Olufsenin audiojärjestelmään Master Link -kaapelilla, myös nämä järjestelmät voidaan ajastaa toistamaan tai siirtymään valmiustilaan automaattisesti.

Jotta ajastukset suoritettaisiin oikein, varmista, että laitteen kellon aika on asetettu oikein. Katso lisätietoja sivulta 29 luvusta ”Päivämäärän ja kellonajan asettaminen”.

Ennen kuin aloitat

Jos televisioon kytketään Bang & Olufsenin audio- tai videolaite Master Link -kaapelilla, se voidaan joko ottaa mukaan tai jättää pois ajastetuista toiminnoista *Play Timer* -valikossa. Voit esimerkiksi asettaa television *Play Timer* -asetukseksi ON ja audiojärjestelmän *Play Timer* -asetukseksi OFF, jos haluat, että ajastetut toiminnot koskevat vain televisiota.

Play Timer -toiminnon ottaminen käyttöön

- > Avaa TV SETUP -valikko painamalla **MENU** ja korosta **PLAY TIMER** painamalla ▼.
- > Avaa **PLAY TIMER** -valikko painamalla **GO** ja korosta **TIMER ON/OFF** painamalla ▼ tai ▲.
- > Avaa **TIMER ON/OFF** -valikko painamalla **GO**.
- > Tuo ON näkyviin painamalla ◀ tai ▶.
- > Tallenna asetukset painamalla **GO**.

Lisätietoja Play Timer -toiminnon ottamisesta käyttöön ja käytöstä poistamisesta jollakin tietyllä Bang & Olufsenin audio- tai videolaitteella on laitteen mukana toimitettavassa opaskirjassa.

Ajastettu toisto ja ajastettu siirtyminen valmiustilaan

Television virta voidaan ajastaa kytketymään ja katkeamaan automaattisesti samaan aikaan samana viikonpäivänä joka viikko.

Ajastetun toiston tai valmiustilaan siirtymisen asettaminen

- > Avaa TV SETUP -valikko painamalla **MENU** ja korosta **PLAY TIMER** painamalla ▼.
- > Avaa **PLAY TIMER** -valikko painamalla **GO** ja korosta **PLAY TIMER PROGRAMMING** painamalla ▼.
- > Avaa **PLAY TIMER PROGRAMMING** -valikko painamalla **GO**.
- > Selaa valikkoa painamalla ▲ tai ▼.
- > Anna tietoja numeronäppäimillä tai selaa eri kohtien vaihtoehtoja painamalla ◀ tai ▶. Kun **DAYS** on korostettuna, siirry päivien välillä painamalla kerran ▶ ja poista haluamasi päivä painamalla ▲ tai ▼. Siirry seuraavan päivän kohdalle painamalla ▶ ja siirry takaisin edeltävän päivän kohdalle painamalla ◀. Kun halumasi viikonpäivät näkyvät, hyväksy ne painamalla **GO**.
- > Kun olet antanut tarvittavat tiedot, tallenna ajastimen asetukset painamalla **GO**.
- > Poistu kaikista valikoista painamalla **EXIT**.

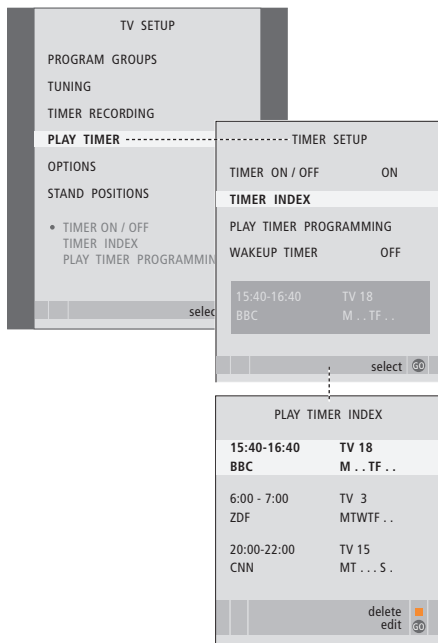

Viikonpäivien lyhenteet:

M ...	maanantai
T ...	tiistai
W ...	keskiviikko
T ...	torstai
F ...	perjantai
S ...	lauantai
S ...	sunnuntai

Ajastimen asetusten tarkasteleminen, muokkaaminen tai poistaminen

Avaa tekemiesi asetusten luettelo näyttöön. Tässä luettelossa voidaan muokata tai poistaa ajastimen asetuksia.

Ajastimen asetusten tarkasteleminen, muokkaaminen tai poistaminen

- > Avaa ajastimen asetusten luettelo valitsemalla **TIMER SETUP** -valikosta kohta **TIMER INDEX**. Ensimmäinen ajastimen asetusta näkyy korostettuna.
- > Siirrä kohdistin muutettavan ajastimen asetuksen kohdalle painamalla **▲** tai **▼**.
- > Kun haluat muuttaa jotakin asetusta, paina **GO** ja noudata vasemmalla annettuja ohjeita.
- > Kun haluat poistaa jonkin asetuksen, paina keltaista näppäintä.
- > Jos muutat mielesi, siirrä asetusta takaisin luetteloon painamalla **◀**. Voit myös poistua kaikista valikoista painamalla **EXIT**.
- > Poista asetusta painamalla keltaista näppäintä uudelleen.

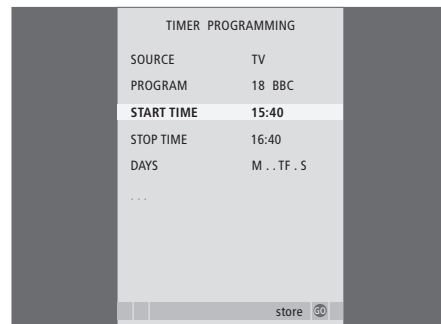

TIMER PROGRAMMING -valikon sisältö

SOURCE

Valitse ajastimen lähde järjestelmässä käytettävissä olevista lähteistä. Valitse **STANDBY**, jos haluat katkaista television virran. Myös televisioon kytkettyjen muiden video- tai audiolaitteiden virta katkaistaan.

PROGRAM ... Kun lähde on valittu, anna haluamasi kanavan numero.

START TIME ja STOP TIME ... Anna toiston aloitus- ja lopetusaika. Jos ajastimen lähteen asetuksena on **STANDBY** (valmiustila), voit antaa ainoastaan lopetusajan.

DAYS ... Valitse viikonpäivä(t) ajastimen käynnistymiselle. Viikonpäivät tulevat näkyviin. Luettelossa on ensimmäisenä maanantai (M).

Lähdettä, esimerkiksi A.MEM, voidaan käyttää vain, jos se kuuluu järjestelmään.

Digiboksin käyttäminen

Sisäänrakennettu Set-top Box Controller (digiboksin ohjain) toimii tulkkina digiboksin ja Beo4-kaukosäätimen välillä. Kun digiboksi on kytketty, Beo4-kaukosäätimellä voidaan ohjata sen kanavia ja toimintoja.

Jotkin toiminnot ovat käytettävissä Beo4:llä heti, kun digiboksiin kytketään virta. Lisätoiminnot ovat käytettävissä näyttöön avautuvan Set-top Box Controller -valikon kautta.



Set-top Box Controller -valikko

Kaikkia digiboksin toimintoja ei voida heti käyttää Beo4-kaukosäätimellä. Avaamalla Set-top Box Controller -valikon saat selville, mitkä Beo4:n näppäimet ohjaavat digiboksin eri toimintoja.

Kytke digiboksiin virta **DTV**
painamalla tätä näppäintä.

Avaa Set-top Box Controller -valikko **MENU**
painamalla tätä näppäintä.

Anna haluamasi toiminnon **1 – 9**
numero numeronäppäimillä tai...

...ota toiminto käyttöön painamalla 
jotakin värillistä näppäintä. 

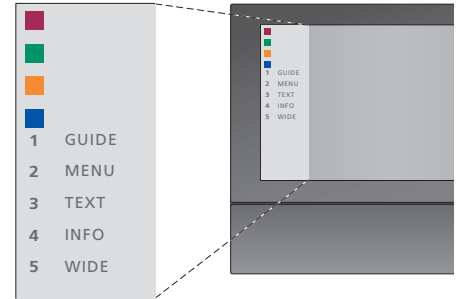

Kuva Set-top Box Controller -valikosta – Beo4:n näppäimet näkyvät valikossa vasemmalla ja digiboksin toiminnot oikealla.



HUOMAA! Jos televisiossasi on lisävarusteena saatava DVB-moduuli, kytketty digiboksi käynnistetään Beo4:n näytön V.AUX-merkillä. Jos televisiossa ei ole DVB-moduulia, digiboksi käynnistetään DTV-painikkeella.

Beo4:n käyttäminen yleiskaukosäätimenä

Jos tiedät, millä Beo4:n näppäimellä käytetään haluamaasi toimintoa, voit käyttää toimintoa avaamatta ensin Set-top Box Controller -valikkoa.

Kun digiboksi on otettu käyttöön

Paina GO ja sitten **GO**
numeronäppäintä, jolla valitsemasi **1 – 9**
toiminto otetaan käyttöön.

Ota toiminto käyttöön painamalla 
jotakin värillistä näppäintä. 

Selaa kanavia painamalla GO ja sitten **GO**
▲ tai ▼.

Tuo näkyviin digiboksin mallista riippuen joko kanavaopas (Program Guide) tai parhaillaan/seuraavaksi näkyvät ohjelmat painamalla pitkään GO.

Digiboksin oman valikon käyttäminen

Kun digiboksi on otettu käyttöön, digiboksin omia valikoita, kuten kanavaopasta, voidaan käyttää Beo4-kaukosäätimellä.

Kun digiboksin oma valikko näkyy

Siirrä kohdistinta ylös tai alas. ▲
▼



Siirrä kohdistinta vasemmalle tai oikealle. ◀▶

Valitse toiminto ja ota se käyttöön. **GO**
GO

Liiku valikkosivuilla tai kanavaluetteloissa painamalla **GO**
GO ja sitten ◀ tai ▶.

Poistu valikosta tai siirry edelliseen valikkoon*. **STOP**

Poistu valikosta, avaa tai sulje eri toimintatiloja (esim. radio). **EXIT**

Käytä värillisiä näppäimiä digiboksin valikkojen ilmoittamalla tavalla. 

**Joitakin digibokseja käytettäessä edelliseen valikkoon palataan painamalla STOP-näppäimen sijaan kaksi kertaa EXIT.*



Kun digiboksi on valittu lähteeksi, avaa television päävalikko painamalla kahdesti MENU.

Digiboksin käyttäminen linkkihuoneessa

Kun digiboksi on kytketty päähuoneen televisioon, digiboksia voidaan käyttää linkkihuoneen television kautta. Set-top Box Controller -valikkoa ei kuitenkaan voida avata linkkihuoneen televisioruutuun.

Kytke päähuoneen digiboksiin **DTV**
virta painamalla tätä näppäintä.

Paina GO ja sitten **GO**
numeronäppäintä, jolla valitsemasi **1 – 9**
toiminto otetaan käyttöön.

Ota toiminto käyttöön painamalla 
jotakin värillistä näppäintä. 

Television käyttäminen tietokoneen näyttönä

Jos televisio kytketään tietokoneeseen sivulla 41 kuvatulla tavalla, sitä voidaan käyttää tietokoneen näyttönä.

TÄRKEÄÄ! Jos haluat kytkeä televisioon tietokoneen ja käyttää televisiota tietokoneen näyttönä, muista irrottaa television, tietokoneen ja kaikkien tietokoneeseen kytkettyjen laitteiden verkkojohdot, ennen kuin kytket tietokoneen televisioon.

Tietokoneen ollessa käytössä se on kytkettävä maadoitettuun pistorasiaan tietokoneen asennusohjeissa kuvatulla tavalla.

Tietokoneen kuvan näyttäminen kuvaruudussa

Tuo tietokoneen kuva televisioruutuun Beo4:n avulla.

Tietokoneen kuvan näyttäminen kuvaruudussa

Paina tätä näppäintä toistuvasti, kunnes Beo4:n näyttöön tulee teksti PC.

LIST

PC

Näytä tietokoneen kuva kuvaruudussa painamalla tätä näppäintä.

GO

Tietokonetta voidaan käyttää nyt tavalliseen tapaan.

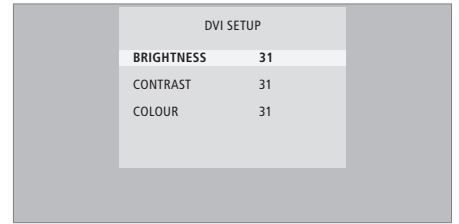

Kun tietokoneen kuva on kuvaruudussa, avaa DVI SETUP -valikko ja säädä kirkkaus, kontrasti ja väri.

Kuvan säädöt

- > Avaa DVI SETUP -valikko painamalla **MENU**.
- > Selaa valikkoa painamalla ▲ tai ▼.
- > Säädä asetuksia painamalla ◀ tai ▶.
- > Tallenna asetukset ja poistu valikosta painamalla **GO**.

Tässä valikossa määritetyt asetukset koskevat vain tietokoneen kuvaa ja ääntä.

Jos televisiossasi on lisävarusteena saatava surround-äänimoduuli, voit laajentaa järjestelmäsi surround-äänijärjestelmäksi lisäämällä neljä Bang & Olufsenin kaiutinta ja BeoLab 2 -bassokaiuttimen.

Kun jokin ohjelmälähteistä valitaan, surround-äänijärjestelmässä olevat kaiuttimet voidaan ottaa käyttöön tai jättää pois sen mukaan, millainen ääni sopii valittuun lähteeseen.

Elokuvaäänen kaiuttimien valitseminen

Voit valita käyttämäsi lähteeseen parhaiten sopivan kaiutinyhdistelmän, mikäli järjestelmässä on käytettävissä eri äänityyppejä.

Paina näppäintä toistuvasti, kunnes Beo4:n näytössä näkyy SPEAKER.

LIST

SPEAKER

Valitse haluamasi kaiutinyhdistelmän numero. Valitut kaiuttimet aktivoituvat automaattisesti.

1 – 5

Säädä etu- ja takakaiuttimien balanssia näillä näppäimillä.



Säädä vasemman ja oikean kaiuttimen balanssia näillä näppäimillä.



Siirry takaisin lähteeseen painamalla tätä näppäintä. SPEAKER poistuu samalla Beo4:n näytöstä.

EXIT

Jos televisioon on kytketty vain kaksi etukaiutinta, käytettävissä ovat vain vaihtoehdot SPEAKER 1–3.

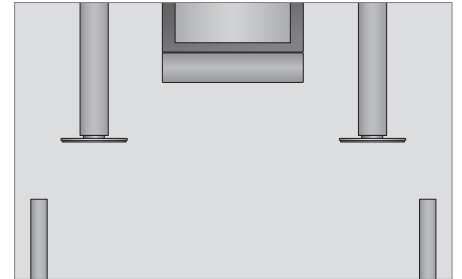

Kaiutinyhdistelmät

- SPEAKER 1 ... Ääni pelkästään keskikaiuttimesta.
- SPEAKER 2 ... Stereoääni kahdesta etukaiuttimesta. BeoLab 2 -bassokaiutin on käytössä.
- SPEAKER 3 ... Keskikaiutin, etukaiuttimet ja BeoLab 2 -bassokaiutin ovat käytössä.
- SPEAKER 4 ... Parannettu stereoääni etu- ja takakaiuttimista. BeoLab 2 -bassokaiutin on käytössä.
- SPEAKER 5 ... Surround-ääni kaikista kaiuttimista, mukaan lukien BeoLab 2 -bassokaiutin. Sopii ohjelmiin, joissa käytetään surround-äänijärjestelmää.

SPEAKER 4 ja 5 ovat käytettävissä vain, jos televisiossasi on lisävarusteena saatava surround-äänimoduuli.

Tässä luvussa kerrotaan television käyttöönotosta ja saatavilla olevien kanavien automaattisesta virityksestä. Lisäksi kerrotaan viritettyjen kanavien muokkauksesta ja esimerkiksi kellonajan, päivämäärän, kuvan ja äänen säädöistä.

Lisätietoja television sijoittamisesta ja muiden videolaitteiden kytkemisestä on sivulla 35 luvussa *“Sijoituspaikka, liitännät ja kytkennät”*.

Lisätoiminnot, 5

Tässä luvussa kerrotaan kaikki tarvittava television lisätoiminnoista, esimerkiksi ajastetusta toistosta ja ajastetusta valmiustilaan siirtymisestä sekä televisioon kytketystä digiboksista. Lisäksi luvussa opastetaan käyttämään surround-äänijärjestelmää.

Viritys ja omat asetukset, 15

- Television ensimmäiset asetukset, 16
- Viritettyjen kanavien muokkaaminen, 20
- Kanavien uudelleenviritys ja lisääminen, 26
- Television kääntymisasentojen ohjelmoiminen, 28
- Päivämäärän ja kellonajan asettaminen, 29
- Kuvan ja äänen asetusten säätäminen, 30
- Valikkokielen valitseminen, 32
- Radion näytön valitseminen, 33

Sijoituspaikka, liitännät ja kytkennät, 35

Tässä luvussa kerrotaan, miten televisio sijoitetaan, miten sitä käsitellään ja missä liitännät sijaitsevat. Lisäksi luvussa neuvotaan, miten televisioon kytketään dekooderi, digiboksi, videonauhuri tai tallennin sekä miten lisälaitteita rekisteröidään. Opit myös, miten kaiuttimet kytketään, miten televisio muutetaan surround-äänijärjestelmäksi ja miten kaiutinyhdistelmä valitaan.

BeoLink-järjestelmä, 55

Tässä luvussa kerrotaan, miten audiojärjestelmä kytketään televisioon ja miten integroitua audio-/videojärjestelmää käytetään. Lisäksi luvussa kerrotaan, miten linkkikytkennät tehdään, miten linkkijärjestelmää käytetään ja miten televisio asennetaan linkkihuoneeseen. Myös Beo4:n mukauttaminen järjestelmään neuvotaan.

Hakemisto, 68

Television ensimmäiset asetukset

Tässä kuvattu asennusvaihe käynnistyy vain, kun televisio kytketään sähköverkkoon ja siihen kytketään virta ensimmäisen kerran.

Valitse valikkokieli, rekisteröi televisioon mahdollisesti kytketyt lisälaitteet, valitse radion näyttö, määritä mahdollisen moottoroidun jalustan keskikohta ja käynnistä TV- ja radiokanavien automaattinen viritys.

Valikkokielen valitseminen

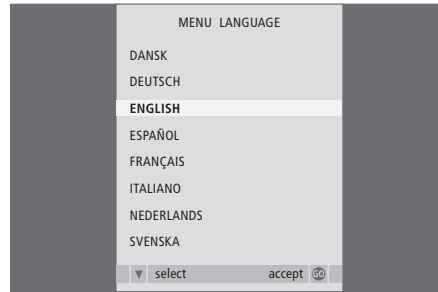

Kun televisioon kytketään ensimmäisen kerran virta, on valittava, millä kielellä valikoiden halutaan näkyvän.

Valikkokielen asetukset tulevat näkyviin. Valikkokieli voidaan haluttaessa vaihtaa myöhemmin TV SETUP-valikon kohdassa OPTIONS.

- > Kytke televisioon virta painamalla **TV**.
Kielivalikko tulee näkyviin.
- > Selaa kielivalikkoa tarvittaessa painamalla **▲** tai **▼**.
- > Tallenna valinta painamalla **GO**.

Lisälaitteiden rekisteröiminen ennen automaattista viritystä

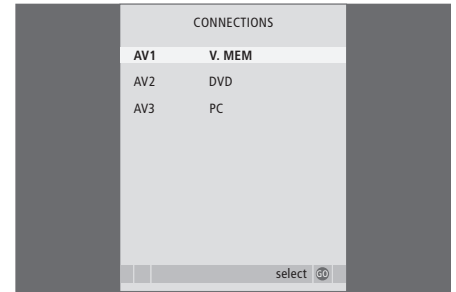

Televisio tunnistaa jotkin lisälaitteet automaattisesti. Voit tarkistaa ja vahvistaa laitteiden rekisteröinnin.

- Kun CONNECTIONS-valikko tulee näkyviin*
- > Siirry näppäimillä **▲** tai **▼** eri liitäntäryhmien – AV1, AV2 ja AV3 – välillä.
 - > Paina **GO**, kun haluat rekisteröidä kytketyn laitteen korostettuna näkyvään liitäntäryhmään.
 - > Selaa ryhmän liitäntöjä painamalla **▲** tai **▼**.
 - > Rekisteröi korostettuun liitäntään kytketty laite painamalla **◀** tai **▶**.
 - > Valitse toinen liitäntäryhmä painamalla **GO**.
 - > Kun olet määrittänyt asetukset valmiiksi, lopeta asetusten tekeminen painamalla vihreää näppäintä.

HUOMAA! FM- ja DAB-radion kuvatut toiminnot ovat käytettävissä vain, jos televisiossasi on lisävarusteena saatava FM- tai FM/DAB-moduuli.

Radion näytön valitseminen



Ennen kanavien viritystä näyttö kehottaa valitsemaan tavan, jolla radion tiedot esitetään television kuvaruudulla silloin, kun lähteeksi valitaan radio.

Kun DISPLAY SETUP -valikko tulee näkyviin

- > Selaa käytettävissä olevia asetuksia painamalla ◀ tai ▶. Valittu näyttötapa näkyy valikossa, kun asetusta muutetaan.
- > Tallenna valinta painamalla GO.

Kaikkien kanavien ja asetusten tallentaminen



Kun olet tehnyt valinnat, kuvaruudulle avautuu automaattisesti kanavienviritysvalikko.

Automaattivirityksen valikossa näkyvä viesti CHECK AERIAL CONNECTION kehottaa tarkistamaan, että TV-antenni- ja radioantennikytkennät on tehty oikein.

- > Käynnistä automaattiviritys painamalla GO. Televisio viritteää kaikki käytettävissä olevat kanavat.

Keskikohdan määrittäminen

Jos televisiossa on lisävarusteena saatava moottoroitu jalusta, **STAND ADJUSTMENT**-valikko tulee näkyviin. Kun keskikohta on määritetty, valitse suosikkiasentosi television katselua ja valmiustilaa varten.

*Kun **STAND ADJUSTMENT**-valikko tulee näkyviin*

- > Aloita jalustan säätäminen painamalla **GO**.
- > Jos säätö keskeytyy, kuvaruutuun tulee teksti "ADJUSTMENT FAILED". Poista esteet, jotka estävät television kääntymisen, ja aloita säätäminen uudelleen painamalla **GO**.
- > Kun asennot on säädetty, näkyviin tulee ensin teksti "ADJUSTMENT OK" ja sitten **STAND POSITIONS**-valikko.
- > Siirry jalustan asentojen **VIDEO**, **AUDIO** ja **STANDBY** välillä painamalla ▲ ja ▼ ja avaa valikko painamalla **GO**.
- > Käännä televisiota painamalla ◀ tai ▶.
- > Tallenna kukin asento painamalla vihreää näppäintä.

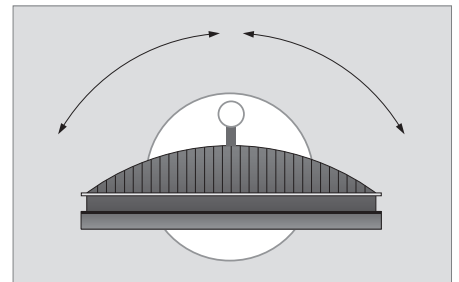
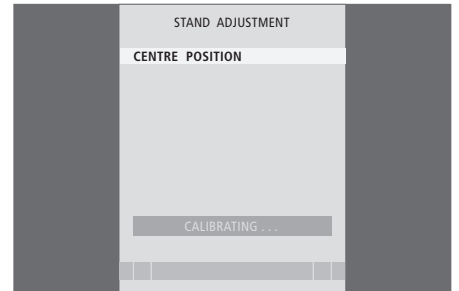

Varmista, että televisio mahtuu kääntymään oikealle ja vasemmalle.

Lisätietoja jalustan asennoista on sivulla 28 luvussa "Television kääntymisasentojen ohjelmoiminen".

Viritettyjen kanavien muokkaaminen

Radiokanavia voidaan tallentaa 99. Jos radiokanavien automaattinen viritys tuottaa enemmän kuin 99 kanavaa, virituksen jälkeen tulee automaattisesti näkyviin EDIT RADIO PROGRAMS -valikko. Siirrä haluamasi radiokanavat kanavapaikkoihin 1–99.

Radio- ja TV-kanavien esitysjärjestystä voidaan muuttaa milloin vain EDIT RADIO PROGRAMS- ja EDIT TV PROGRAMS -valikoista. Näissä valikoissa voidaan myös nimetä uudelleen radio- ja TV-kanavia ja poistaa niitä.

Jos viritettyjä kanavia on vielä muokattava (esimerkiksi hienoviritettävä), käytä MANUAL TUNING -valikkoa.

Viritettyjen radiokanavien siirtäminen

Jos automaattinen viritys tuottaa enemmän kuin 99 kanavaa, EDIT RADIO PROGRAMS -valikko avautuu automaattisesti.

- > Aloita radiokanavien muokkaaminen painamalla ►►.
- > Valitse siirrettävä kanava painamalla ▼ tai ▲.
- > Siirrä kanava pois luettelosta painamalla kerran ►►.
- > Siirrä kanava halutun kanavanumeron kohdalle painamalla ▼ tai ▲.
- > Siirrä kanava takaisin kanavaluetteloon painamalla ◀◀, vaikka toinen kanava olisikin samalla kanavanumerolla.
- > Siirrä sitten korvattu kanava tyhjän kanavanumeron tai jo käytössä olevan kanavanumeron kohdalle ja toista edelliset vaiheet. Jos haluat poistaa kanavan, paina keltaista painiketta, kun kanava on siirretty pois luettelosta.
- > Kun olet siirtänyt haluamasi kanavat, palaa takaisin edellisten valikoiden kautta painamalla **STOP** tai poistu kaikista valikoista painamalla **EXIT**.

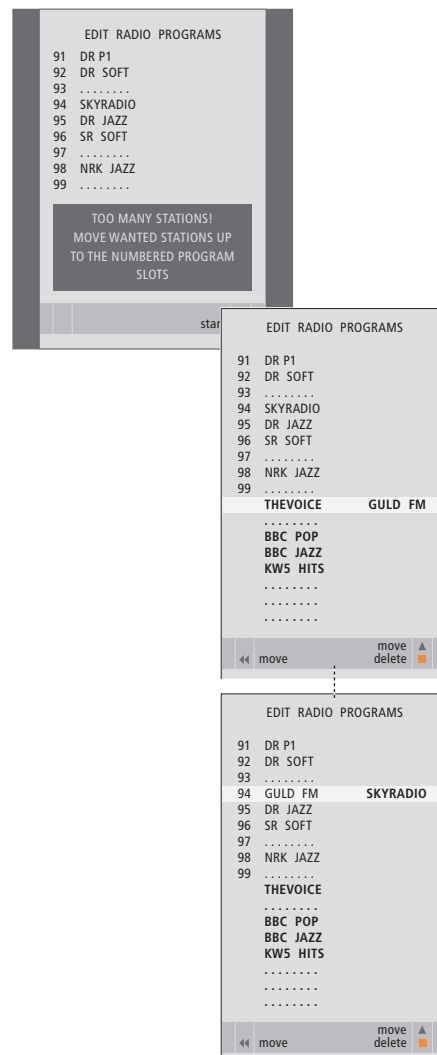

Huomaa, että poistuessasi tästä valikosta kaikki numeroimattomat kanavat poistetaan.

HUOMAA! FM- ja DAB-radion kuvatut toiminnot ovat käytettävissä vain, jos televisiossasi on lisävarusteena saatava FM- tai FM/DAB-moduuli.

Viritettyjen kanavien siirtäminen tai poistaminen

Voit milloin tahansa siirtää tai poistaa viritetyt TV- tai radiokanavat, joita et halua.

Kanavien siirtäminen

- > Kytke televisioon virta painamalla TV tai kytke radioon virta painamalla RADIO.
- > Avaa SETUP-valikko painamalla MENU ja korosta TUNING painamalla ▼.
- > Avaa TUNING-valikko painamalla GO. EDIT PROGRAMS näkyy korostettuna.
- > Avaa EDIT PROGRAMS -valikko painamalla GO.
- > Valitse siirrettävä kanava painamalla ▼ tai ▲.
- > Aloita kanavan siirto painamalla kerran ►.
- > Siirrä kanava halutun kanavanumeron kohdalle painamalla ▼ tai ▲.
- > Siirrä kanava takaisin kanavaluetteloon painamalla ◀, vaikka toinen kanava olisikin samalla kanavanumerolla.
- > Siirrä aikaisemmin tällä kanavanumerolla ollut kanava tyhjälle kanavanumerolle tai jo varatulle numerolle. Toista edelliset vaiheet.
- > Kun olet siirtänyt haluamasi kanavat, palaa takaisin edellisten valikoiden kautta painamalla STOP tai poistu kaikista valikoista painamalla EXIT.

Kanavien poistaminen

- > Kytke televisioon virta painamalla TV tai kytke radioon virta painamalla RADIO.
- > Avaa SETUP-valikko painamalla MENU ja korosta TUNING painamalla ▼.
- > Avaa TUNING-valikko painamalla GO. EDIT PROGRAMS näkyy korostettuna.
- > Avaa EDIT PROGRAMS -valikko painamalla GO.
- > Siirry poistettavan kanavan kohdalle painamalla ▼ tai ▲.
- > Siirrä kanava pois luettelosta painamalla ►►.
- > Aloita kanavan poistaminen painamalla keltaista näppäintä. Kanava näkyy tällöin punaisena.
- > Hyväksy poisto painamalla keltaista näppäintä tai siirrä kanava takaisin luetteloon painamalla kahdesti ◀◀.
- > Kun olet poistanut haluamasi kanavat, poistu kaikista valikoista painamalla EXIT.

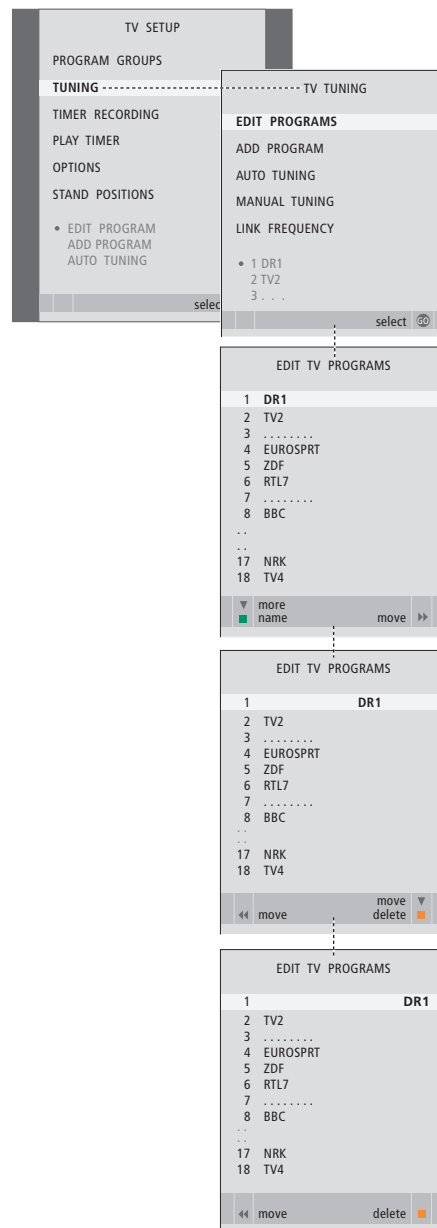

Viritettyjen kanavien nimeäminen

Kaikki kanavat voidaan nimetä EDIT PROGRAMS -valikon kautta itse.

Kanavien nimeäminen

- > Kytke televisioon virta painamalla **TV** tai kytke radioon virta painamalla **RADIO**.
- > Avaa **SETUP**-valikko painamalla **MENU** ja korosta **TUNING** painamalla **▼**.
- > Avaa **TUNING**-valikko painamalla **GO**. **EDIT PROGRAMS** näkyy korostettuna.
- > Avaa **EDIT PROGRAMS** -valikko painamalla **GO**.
- > Valitse nimettävä kanava painamalla **▼** tai **▲**.
- > Aloita kanavan nimeäminen painamalla vihreää näppäintä. Nimeämisvalikko avautuu.
- > Hae nimen merkit painamalla **▼** tai **▲**.
- > Siirry seuraavan merkin kohdalle painamalla **▶▶**. Siirtyessäsi merkkien välillä televisio ehdottaa mahdollisia nimiä. Voit kuitenkin myös antaa nimen merkit tai muuttaa niitä painamalla **▲** ja **▼** tai **◀◀** ja **▶▶**.
- > Tallenna nimi painamalla **GO**.
- > Nimeä tarvittaessa muut kanavat toistamalla edelliset vaiheet.
- > Kun kanavat on nimetty, hyväksy muokattu luettelo painamalla **GO** tai poistu kaikista valikoista painamalla **EXIT**.

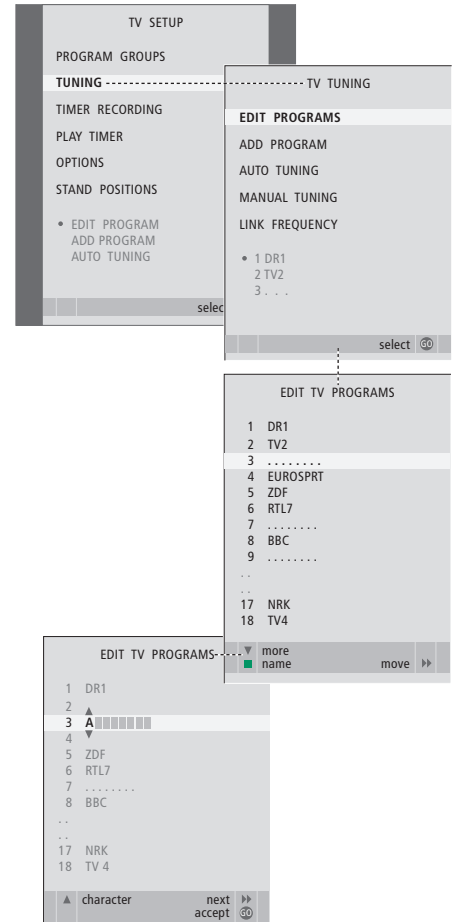

Viritettyjen TV-kanavien säätäminen – säätäminen käsin

Kukin TV-kanava voidaan tallentaa omalle kanavanumerolleen. Kanavaa voidaan hienovirittää, koodatut kanavat voidaan merkitä ja yksittäisille kanaville voidaan valita sopivat äänityypit.

- > Kytke televisioon virta painamalla **TV**.
- > Avaa TV SETUP -valikko painamalla **MENU** ja korosta TUNING painamalla **▼**.
- > Avaa TV TUNING -valikko painamalla **GO** ja korosta MANUAL TUNING painamalla **▼**.
- > Avaa TV MANUAL TUNING -valikko painamalla **GO**.
- > Liiku valikossa painamalla **▼** tai **▲**.
- > Tarkastele kunkin kohdan vaihtoehtoja painamalla **◀** tai **▶**.
- > Jos valitset NAME, aloita nimeäminen painamalla vihreää näppäintä. Anna valitun nimen merkit painamalla **▼** tai **▲** ja **▶**.
- > Avaa toinen TV MANUAL TUNING -valikko siirtymällä kohtaan EXTRA ja painamalla **GO**. Voit hienovirittää kanavaa tarvittaessa tai valita äänityypin.
- > Kun olet lopettanut muutosten teon, hyväksy uudet asetukset painamalla **GO**.
- > Tallenna muokattu kanava painamalla **GO**.
- > Poistu kaikista valikoista painamalla **EXIT**.

Jos valikossa näkyy teksti SYSTEM, varmista, että olet valinnut oikean lähetyksjärjestelmän ennen viritämisen aloittamista.

B/G ... tarkoittaa PAL/SECAM BG
 I ... tarkoittaa PAL I
 L ... tarkoittaa SECAM L
 M ... tarkoittaa NTSC M
 D/K ... tarkoittaa PAL/SECAM D/K

Jos kanava lähettää ohjelmia kahdella kielellä ja haluat käyttöösi molemmat kielet, voit tallentaa kanavan kaksi kertaa (kerran kumpaakin kieltä varten).

Vaikka tietty äänityyppi/kieli tallennetaan tällä tavoin, TV-ohjelmaa katsottaessa voidaan valita muukin vaihtoehto. Lisätietoja on opaskirjan luvussa "Äänen ja kuvan säätäminen" sivulla 8.

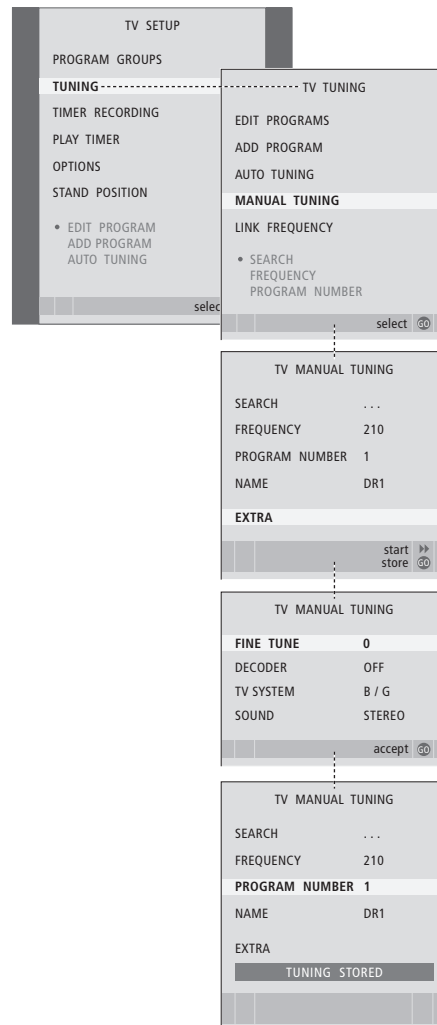

Viritettyjen FM- tai DAB-kanavien säätäminen – säätäminen käsin

Jos televisiossa on lisävarusteena saatava FM- tai FM/DAB-moduuli, siihen voidaan viritellä FM- ja DAB-radiokanavia. Molemmat radiokanavatyyppit viritetään ensimmäisen asetusten määrittämisen aikana.

- > Kytke radioon virta painamalla **RADIO**.
- > Avaa **SETUP**-valikko painamalla **MENU** ja korosta **TUNING** painamalla **▼**.
- > Avaa **RADIO TUNING** -valikko painamalla **GO** ja korosta **MANUAL TUNING** painamalla **▼**.
- > Avaa **RADIO MANUAL TUNING** -valikko painamalla **GO**.
- > Liiku valikossa painamalla **▼** tai **▲**.
- > Selaa kunkin kohdan vaihtoehtoja painamalla **◀** tai **▶**.
- > Vaihdettaessa FM:n ja DAB:n välillä valikon ulkoasu muuttuu.
- > Jos valitset **NAME**, aloita nimeäminen painamalla vihreää näppäintä. Anna halutun nimen merkit painamalla **▼** tai **▲** ja **▶**.
- > Kun olet lopettanut muutosten teon, hyväksy uudet asetukset painamalla **GO**.
- > Tallenna muokattu kanava painamalla **GO**.
- > Poistu kaikista valikoista painamalla **EXIT**.

FM RADIO TUNING -valikon sisältö

FM/DAB ... Valitse FM tai DAB.
 SEARCH ... Aloita kanavien hakeminen taajuuskaistaa ylös- tai alaspäin.
 FREQUENCY ... Valitse taajuus, jolle viritetään.
 PROGRAM NUMBER ... Tallenna tai vaihda kanavan numero. Radiokanavia voidaan tallentaa kaikkiaan 99.
 NAME ... Käynnistä nimeämistoiminto ja nimeä valitsemasi kanava.
 FINE TUNE ... Hienoviritä kanavataajuus tai viritetty kanava. Hienoviritysalue on -4...+4.
 SOUND ... Valitse stereo tai mono. Vastaanotin siirtyä automaattisesti monoäänelle, jos stereosignaalisissa on häiriöitä.

DAB RADIO TUNING -valikon sisältö

FM/DAB ... Valitse FM tai DAB.
 SEARCH ... Aloita kanavien hakeminen taajuuskaistaa ylös- tai alaspäin.
 CHANNEL ... Valitse viritettävä blokki. Anna blokin numero numeronäppäimillä ja vaihda kirjaimia vasemmalla ja oikealla nuolinäppäimellä.
 (ENSEMBLE) ... Tämä kenttä ainoastaan näyttää löydetyn kanavanipun; mitään valintaa ei voida tehdä.
 PROGRAM ... Valitse löydetyn kanavanipun kanavien välillä.
 PROGRAM NUMBER ... Tallenna tai vaihda kanavan numero. Radiokanavia voidaan tallentaa kaikkiaan 99.
 NAME ... Käynnistä nimeämistoiminto ja nimeä valitsemasi kanava.

RADIO MANUAL TUNING	
FM / DAB	FM
SEARCH	92.6
FREQUENCY	...
PROGRAM NUMBER	10
NAME	STRUER
FINE TUNE	0
SOUND	STEREO
store 	

RADIO MANUAL TUNING	
FM / DAB	DAB
SEARCH	...
CHANNEL	12 C
DR DAB	
PROGRAM	DR SOFT
PROGRAM NUMBER	10
NAME	DR SOFT
store 	

ADJUST DAB AERIAL -valikon sisältö

Kun kanavanippu on löytynyt, tässä valikossa voidaan optimoida signaalin voimakkuus.

Valikon yläreunassa oleva palkki ilmaisee signaalin voimakkuuden.

Jos yhtään kanavanippua ei löydy, voit antaa blokin numeron numeronäppäimillä ja vaihtaa kirjaimia vasemmalla ja oikealla nuolinäppäimellä sekä siirtää DAB-antennia, kunnes kanavanipun nimi tulee näkyviin valikkoon.

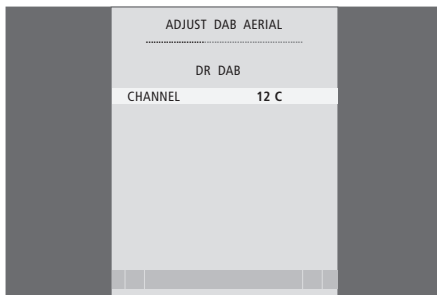

ADJUST DAB AERIAL -valikon avulla löydät parhaan paikan DAB-antennille.

Käännä DAB-antenni asentoon, jossa palkki on mahdollisimman täysi.

DYNAMIC RANGE CONTROL -valikon sisältö

Joidenkin DAB-kanavien äänisignaalin kompressointia voidaan säätää DRC (Dynamic Range Control) -toiminnolla. Kompressointi kompensoi kuunteluympäristön häiriöääniä. Käytettävissä on 12 asetusta, joista voidaan valita oikea seuraavien kolmen arvon avulla:

- OFF (ei kompressointia)
- MIDDLE (DAB-suositusten mukainen)
- MAX (suurin kompressio, puolet DAB-suosituksia suurempi).

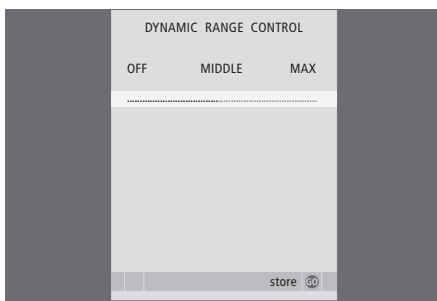

DAB DRC -valikon asetuksilla ei ole vaikutusta kanaviin, joita ei lähetetä DRC:llä.

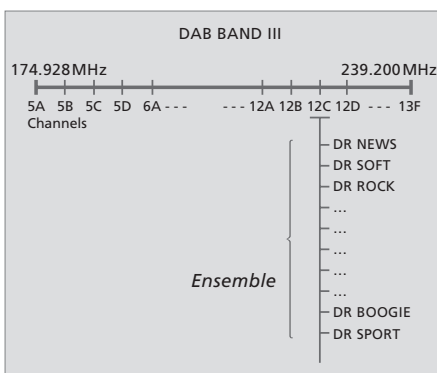

Digital Audio Broadcast (DAB) -kanavien tarjoajat lähettävät ohjelmia ryhmissä, joita kutsutaan kanavanippuiksi. Yksi blokki sisältää yhden kanavanipun, ja yksi kanavanippu sisältää tavallisesti 5–10 kanavaa. Jotkin DAB-ohjelmien lähettäjät kutsuvat kanavanippua "multipleksiksi" tai kanavaa "palveluksi".

Televisio voi hakea TV- ja radiokanavat automaattisesti.

Kanavanumeroihin voidaan tallentaa enintään 99 TV- ja radiokanavaa, ja jokaiselle kanavalle voidaan antaa yksilöllinen nimi.

Uusia kanavia voidaan virittää (esimerkiksi muuton jälkeen), ja aikaisemmin poistettuja kanavia voidaan virittää uudelleen.

Kun kanavia viritetään ADD PROGRAM -valikon kautta, aiemmin viritetyt kanavat säilyvät ennallaan. Tämän ansiosta kanavien nimet, niiden järjestys TV- tai radioluetteloissa sekä aikaisemmin tallennetut kanavakohtaiset erikoisasetukset, kuten dekodoria tai lähetysjärjestystä koskevat asetukset, pysyvät ennallaan.

Automaattinen uudelleenviritys

Kaikki TV- ja radiokanavat voidaan virittää uudelleen antamalla television virittää ne automaattisesti.

- > Kytke televisioon virta painamalla **TV** tai kytke radioon virta painamalla **RADIO**.
- > Avaa SETUP-valikko painamalla **MENU** ja korosta TUNING painamalla **▼**.
- > Avaa TUNING-valikko painamalla **GO** ja korosta AUTO TUNING painamalla **▼**.
- > Avaa AUTO TUNING-valikko painamalla **GO**.
- > Käynnistä automaattiviritys painamalla **▶▶**.
- > Kun automaattiviritys on valmis, näkyviin tulee EDIT PROGRAMS -valikko. Siinä kanavia voidaan järjestää uudelleen, poistaa ja nimetä uudelleen.

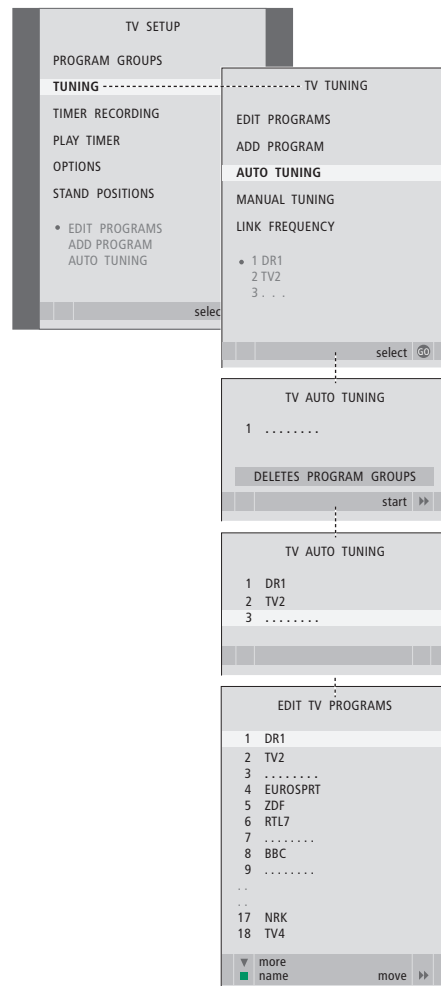

Huomaa: Jos kaikki TV- ja radiokanavat viritetään uudelleen, kaikki luodut kanavaryhmät ja kanavien asetukset menetetään.

Uusien kanavien lisääminen

Yksittäinen uusi kanava voidaan lisätä tai jo viritetty kanava voidaan päivittää esimerkiksi silloin, kun sen lähetystaajuus on vaihtunut.

- > Kytke televisioon virta painamalla **TV** tai kytke radioon virta painamalla **RADIO**.
- > Avaa **SETUP**-valikko painamalla **MENU** ja korosta **TUNING** painamalla **▼**.
- > Avaa **TUNING**-valikko painamalla **GO** ja korosta **ADD PROGRAM** painamalla **▼**.
- > Avaa **ADD PROGRAM** -valikko painamalla **GO**.
- > Aloita painamalla **▶▶**. Uudet kanavat lisätään automaattisesti kanavaluetteloon.
- > Kun viritys on valmis ja uudet kanavat on lisätty, **EDIT PROGRAMS** -valikko tulee näkyviin. Siinä kanavia voidaan järjestää uudelleen, poistaa ja nimetä uudelleen. Luetteloon lisätyistä uusista kanavista ensimmäinen näkyy korostettuna.

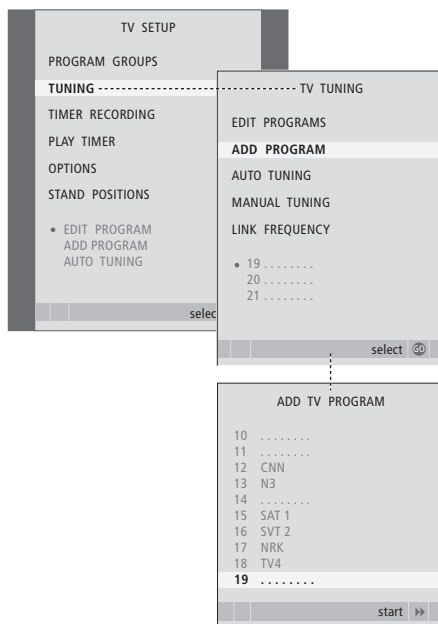

Television kääntymisasentojen ohjelmoiminen

Jos televisio on varustettu lisävarusteena saatavalla moottorilla toimivalla jalustalla, sitä voidaan kääntää Beo4-kaukosäätimen avulla.

Televisio voidaan ohjelmoida myös siirtymään valittuun katseluasentoon automaattisesti, kun televisioon kytketään virta, siirtymään eri asentoon radiota kuunneltaessa ja siirtymään valmiustilan asentoon, kun television virta katkaistaan.

Televisiota voidaan kääntää myös käsin.

Valitse yksi jalustan asento television katseluasennoksi, yksi radion kuunteluasennoksi ja yksi valmiustilan asennoksi.

- > Kytke televisioon virta painamalla **TV**.
- > Avaa TV SETUP -valikko painamalla **MENU** ja korosta **STAND POSITIONS** painamalla **▼**.
- > Avaa **STAND POSITIONS** -valikko painamalla **GO**.
- > Määritä **VIDEO**-asento painamalla **GO**.
- > Käännä televisio katselupaikkaasi sopivaksi painamalla **◀** tai **▶**.
- > Tallenna asento painamalla **GO**.

Jalustan asennon tallentaminen radion kuuntelua varten

- > Siirry kohtaan **AUDIO** painamalla **▼**.
- > Määritä **AUDIO**-asento painamalla **GO**.
- > Käännä televisio haluttuun asentoon painamalla **◀** tai **▶**.
- > Tallenna asento painamalla **GO**.

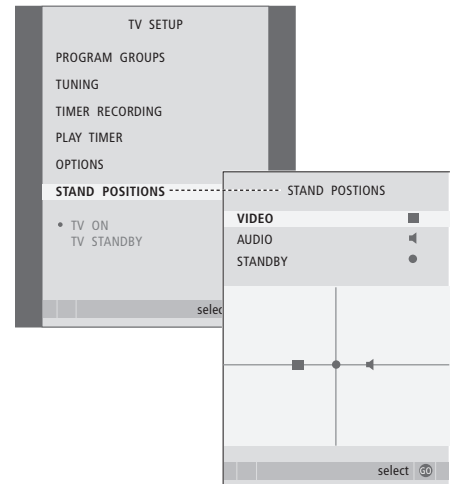

Television valmiustilan asennon tallentaminen

- > Siirry kohtaan **STANDBY** painamalla **▼**.
- > Määritä **STANDBY**-asento painamalla **GO**.
- > Käännä televisio haluttuun asentoon painamalla **◀** tai **▶**.
- > Tallenna asento painamalla **GO**.
- > Poistu valikoista painamalla **EXIT**.

Kun television virta ajastetaan kytketympään tai televisio ajastetaan palaamaan valmiustilaan tiettyyn aikaan tai kun kytkettyyn videonauhuriin tai -tallentimeen ajastetaan tallennus, kello varmistaa, että nämä toiminnot tapahtuvat oikeaan aikaan.

Yksinkertaisin tapa säätää kello on synkronoida se CLOCK-valikossa jonkin viritetyn kanavan tekstitelevision kanssa. Jos kello synkronoidaan, aika säädetään parhaillaan katseltavan TV-kanavan tarjoaman tekstiteleviopalvelun mukaan. Jos tekstiteleviopalvelu ei ole käytettävissä, kellonaika voidaan säätää manuaalisesti.

Kello saadaan näkyviin kuvaruudulle painamalla LIST-näppäintä toistuvasti, kunnes Beo4:n näytössä näkyy CLOCK, ja painamalla sen jälkeen GO. Kello poistetaan kuvaruudusta samalla tavalla.*

Ennen kuin synkronoit kellonajan viritetyn kanavan mukaan, varmista, että katselemallasi kanavalla on tekstiteleviopalvelu.

- > Kytke televisioon virta painamalla TV.
- > Avaa TV SETUP -valikko painamalla MENU ja korosta OPTIONS painamalla ▼.
- > Avaa OPTIONS-valikko painamalla GO ja korosta CLOCK painamalla ▼.
- > Avaa CLOCK-valikko painamalla GO.
- > Selaa kunkin kohdan vaihtoehtoja painamalla ◀ tai ▶.
- > Selaa valikkoa painamalla ▲ tai ▼. Kellonaika on annettava manuaalisesti vain, jos SYNCHRONISE-ominaisuuden asetuksena on NO.
- > Tallenna kellon ja kalenterin asetukset painamalla GO tai...
- > ...poistu kaikista valikoista tallentamatta painamalla EXIT.

Jos kellonaika ei päivity kesä- ja talviajan vaihtuessa, valitse kanava, jota alun perin käytit kellonajan synkronointiin, niin kello siirtyy oikeaan aikaan.

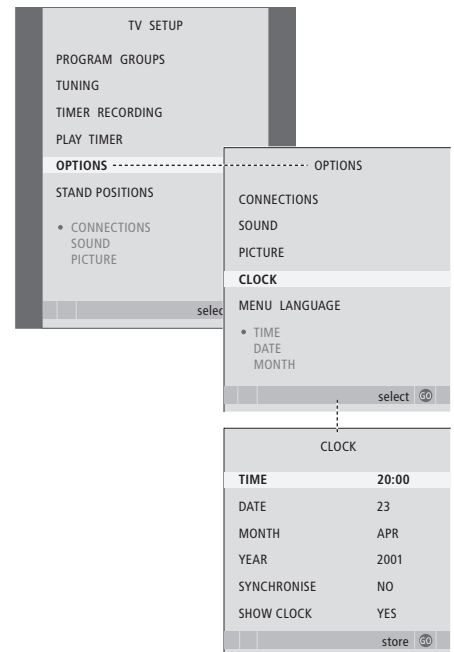

Kuukausien lyhenteet

Jan ... tammikuu	Jul ... heinäkuu
Feb ... helmikuu	Aug ... elokuu
Mar ... maaliskuu	Sep ... syyskuu
Apr ... huhtikuu	Oct ... lokakuu
May ... toukokuu	Nov ... marraskuu
Jun ... kesäkuu	Dec ... joulukuu

*HUOMAA! Jotta CLOCK-toiminto näkyisi Beo4:n näytössä, toiminto on lisättävä Beo4:n toimintoluetteloon. Lisätietoja on sivulla 66 luvussa "Beo4:n mukauttaminen".

Kuvan ja äänen asetusten säätäminen

Kuvan ja äänen asetukset on asetettu oletuksena neutraaleiksi, useimpiin katselu- ja kuuntelutilanteisiin sopiviksi. Haluttaessa näitä asetuksia voidaan kuitenkin säätää.

Kuvan kirkkautta, väriä ja kontrastia voidaan säätää. Ääniasetuksia ovat äänenvoimakkuus, basso ja diskantti.

Kuvan ja äänen asetukset voidaan tallentaa väliaikaisesti – siihen asti, että television virta katkaistaan – tai pysyvästi.

Tietoja kuvasuhteen säätämisestä saat opaskirjan sivulta 9.

Kirkkauden, värin ja kontrastin muuttaminen

Kuvan asetuksia voidaan säätää PICTURE-valikossa. Väliaikaiset asetukset perutaan, kun television virta katkaistaan.

- > Kytke televisioon virta painamalla TV.
- > Avaa TV SETUP -valikko painamalla MENU ja korosta OPTIONS painamalla ▼.
- > Avaa OPTIONS-valikko painamalla GO ja korosta PICTURE painamalla ▼.
- > Avaa PICTURE-valikko painamalla GO.
- > Selaa valikkoa painamalla ▲ tai ▼.
- > Säädä arvoja painamalla ◀ tai ▶.
- > Tallenna asetukset television virran katkaisuun saakka painamalla EXIT tai...
- > ...tallenna asetukset pysyvästi painamalla GO.

Kuvaruudun kuva voidaan poistaa väliaikaisesti painamalla Beo4:n LIST-näppäintä toistuvasti, kunnes näytössä näkyy P.MUTE, ja painamalla sen jälkeen GO. Kuva palautetaan painamalla jonkin lähteen näppäintä, esimerkiksi TV-näppäintä.

PICTURE-valikon sisältö

BRIGHTNESS ... Säätää kuvan kirkkautta.

CONTRAST ... Säätää kuvan kontrastia.

COLOUR ... Säätää kuvan värin voimakkuutta.

NTSC-signaalia käyttävissä videolähteissä voidaan säätää myös neljäs asetus – tint (värin sävy).

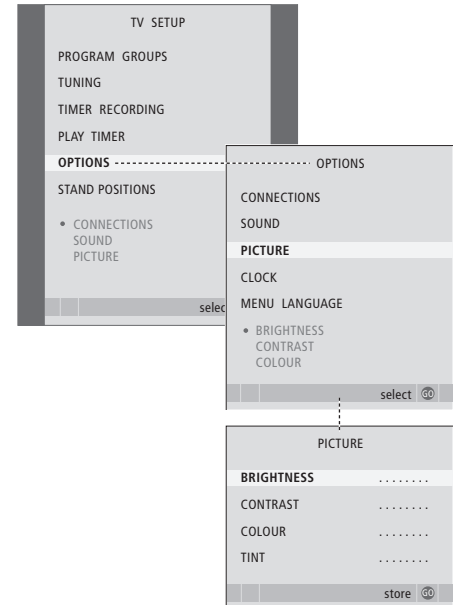

Äänvoimakkuuden, basson tai diskantin säätäminen

Äänen asetuksia voidaan säätää SOUND SETUP -valikossa. Väliaikaiset asetukset perutaan, kun television virta katkaistaan.

- > Kytke televisioon virta painamalla TV.
- > Avaa TV SETUP -valikko painamalla MENU ja korosta OPTIONS painamalla ▼.
- > Avaa OPTIONS-valikko painamalla GO ja korosta SOUND painamalla ▼.
- > Avaa SOUND-valikko painamalla GO.
- > Selaa valikkoa painamalla ▲ tai ▼.
- > Säädä arvoja tai valitse asetus painamalla ◀ tai ▶.
- > Tallenna asetukset television virran katkaisuun saakka painamalla EXIT tai...
- > ...tallenna asetukset pysyvästi painamalla GO.

Jos televisioon on kytketty kaiuttimet tai kuulokkeet

SOUND-valikon sisältö vaihtelee sen mukaan, mitä televisioon on kytketty.

SOUND SETUP/SOUND ADJUSTMENT

-valikon sisältö

VOLUME ... Määrittää television äänvoimakkuuden, kun televisioon kytketään virta.
 (CENTRE) ... Käytettävissä vain, jos televisioon on kytketty kaiuttimet. Säätää sisäisten ja ulkoisten kaiutinten välistä balanssia.
 (BALANCE) ... Säätää kaiutinten välistä balanssia.
 BASS ... Määrittää basson tason.
 TREBLE ... Määrittää diskantin tason.
 LOUDNESS ... Loudness-toiminnon avulla kompensoidaan ihmiskorvan vajaista kykyä kuulla korkeita ja matalia taajuuksia. Kun äänvoimakkuus on alhainen, näitä taajuuksia vahvistetaan, jolloin hiljaisesta musiikista tulee dynaamisempaa. Loudness-asetukseksi voidaan valita ON tai OFF.

Valikon sisältö vaihtelee kaiutinkokoonpanon mukaan.

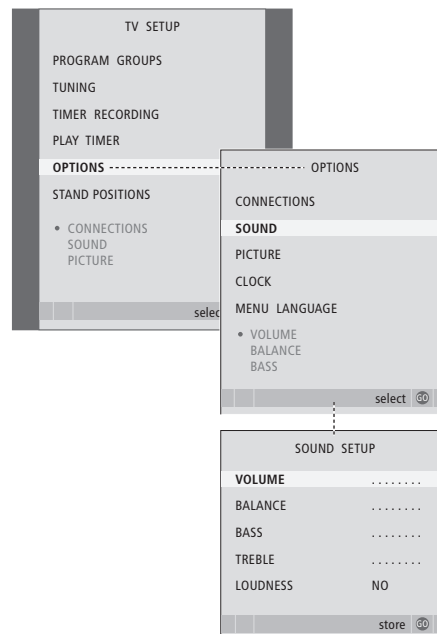

Valikkokielen valitseminen

Television ensimmäisten asetusten yhteydessä valittu valikkokieli voidaan vaihtaa milloin tahansa.

Kun valikkokieli on valittu, kaikki valikot ja näyttöviestit näkyvät valitulla kielellä.

Kuvaruutuvalikoiden kieli voidaan valita **TV SETUP** -valikossa. Ruudussa näkyvä teksti vaihtuu siirryttäessä kielestä toiseen.

- > Kytke televisioon virta painamalla **TV**.
- > Avaa **TV SETUP** -valikko painamalla **MENU** ja korosta **OPTIONS** painamalla ▼.
- > Avaa **OPTIONS**-valikko painamalla **GO** ja korosta **MENU LANGUAGE** painamalla ▼.
- > Avaa **MENU LANGUAGE** -valikko painamalla **GO**.
- > Siirry halutun kielen kohdalle painamalla ▼ ja ▲.
- > Tee valintasi painamalla **GO**.
- > Palaa takaisin edellisten valikoiden kautta painamalla **STOP** tai poistu kaikista valikoista suoraan painamalla **EXIT**.

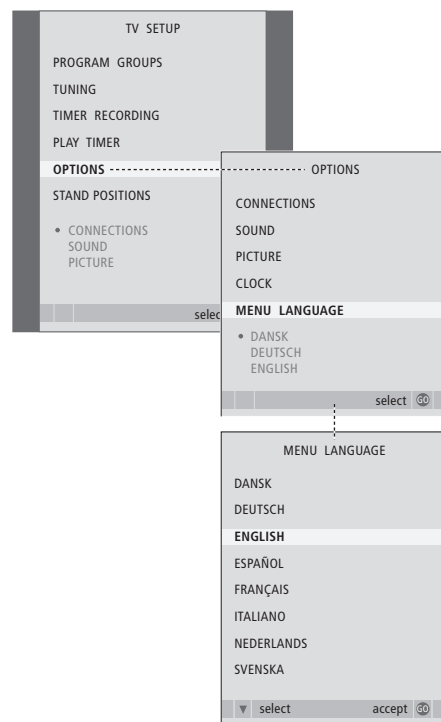

Radion näyttö voidaan vaihtaa koska tahansa. Valinta määrää sen, mitä näytössä näkyy, kun lähteeksi on valittu radio.

Kun radion näyttötyyppi vaihdetaan RADIO DISPLAY -valikossa, valikossa näkyy esimerkki valitusta näyttötypistä.

- > Kytke radioon virta painamalla **RADIO**.
- > Avaa RADIO SETUP-valikko painamalla **MENU** ja korosta TUNING painamalla **▼**.
- > Avaa RADIO TUNING -valikko painamalla **GO** ja korosta RADIO DISPLAY painamalla **▼**.
- > Avaa RADIO DISPLAY -valikko painamalla **GO**.
- > Muuta asetuksia painamalla **◀** tai **▶**.
- > Tallenna valinta painamalla **GO**.
- > Palaa takaisin edellisten valikoiden kautta painamalla **STOP** tai poistu kaikista valikoista suoraan painamalla **EXIT**.

RADIO DISPLAY -valikon sisältö

STYLE ... Valitse näytön asetukset radion kuuntelun ajaksi. Vaihtoehdot ovat:

MAXIMUM ... Näyttää kanavan koko ajan lähettämät tiedot sekä radiokanavan numeron, nimen, taajuuden ja kanavanipun nimen.

TIME OUT ... Muuten sama kuin edellä, mutta kanavan koko ajan lähettämät tiedot näytetään vain kerran*.

MINIMUM ... Näyttää radiokanavan numeron ja nimen.

OFF ... Ei näytä mitään radiotilassa.

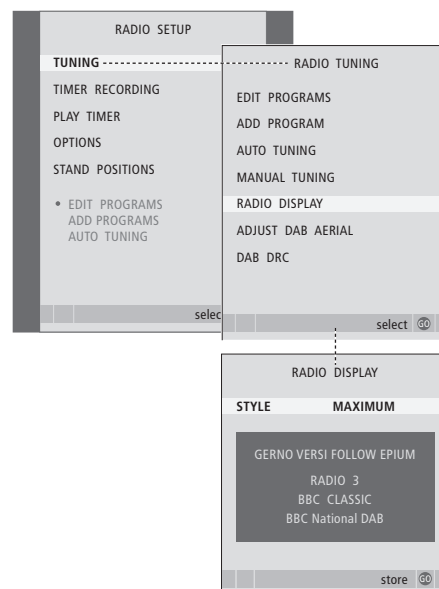

*HUOMAA! Jos radion näytöksi on valittu TIME OUT, voit näyttää radionäytön hetken aikaa painamalla GO.

Tässä luvussa kerrotaan television sijoittamisesta ja kytkennöistä. Lisäksi siinä esitellään liitäntäpaneelit.

Suosittelimme, että televisio otetaan käyttöön seuraavasti:

- Ota televisio laatikosta.
- Valitse television sijoituspaikka huolellisesti.
- Asenna televisio jalustalle tai telineeseen.
- Aseta televisio sopivaan paikkaan.
- Kytke kaapelit, lisälaitteet ja kaiuttimet.

Tämä vaihe kuvataan tarkemmin seuraavilla sivuilla.

Lisätoiminnot, 5

Tässä luvussa kerrotaan kaikki tarvittava television lisätoiminnoista, esimerkiksi ajastetusta toistosta ja ajastetusta valmiustilaan siirtymisestä sekä televisioon kytketystä digiboksista. Lisäksi luvussa opastetaan käyttämään surround-äänijärjestelmää.

Viritys ja omat asetukset, 15

Tässä osiossa kerrotaan television käyttöönotosta ja kanavien virityksestä. Lisäksi luvussa neuvotaan kellonajan, päivämäärän ja jalustan asentojen asetukset sekä kuvan ja äänen asetukset.

Sijoituspaikka, liitännät ja kytkennät, 35

- Television ottaminen käyttöön, 36
- Kamera- ja kuulokeliitännät, 39
- Liitäntäpaneeli, 40
- Muiden videolaitteiden kytkeminen, 42
- Muiden videolaitteiden rekisteröiminen, 46
- Kaiuttimien asentaminen – surround-ääni, 48

BeoLink-järjestelmä, 55

Tässä luvussa kerrotaan, miten audiojärjestelmä kytketään televisioon ja miten integroitua audio-/videojärjestelmää käytetään. Lisäksi luvussa kerrotaan, miten linkkikytkennät tehdään, miten linkkijärjestelmää käytetään ja miten televisio asennetaan linkkihuoneeseen. Myös Beo4:n mukauttaminen järjestelmään neuvotaan.

Hakemisto, 68

Television ottaminen käyttöön

Sivulla 38 neuvotaan, miten kaapelit kiinnitetään television taakse.

Lisätietoja liitäntäpaneelista on sivulla 40.

Television käsittely

- Älä sijoita televisiota paikkaan, johon kohdistuu suora auringonpaiste tai suora keinovalo, esimerkiksi kohdevalo, koska silloin kaukosäätimen vastaanottimen herkkyys voi kärsiä. Jos kuvaruutu ylikuumenee, kuvaan saattaa myös ilmestyä mustia pisteitä. Nämä pisteet häipyvät, kun television lämpötila palaa normaaliksi.
- Vahinkojen välttämiseksi käytä vain Bang & Olufsenin jalustoja tai telineitä.
- Varmista, että televisio on asennettu, sijoitettu ja kytketty näiden ohjeiden mukaisesti.
- Televisio on tarkoitettu käytettäväksi sisätiloissa kuivassa kotitalousympäristössä. Käytä 10–40 °C:n lämpötilassa.
- Älä aseta esineitä television päälle.
- Sijoita televisio aina tukevalle ja vakaalle alustalle.
- Älä yritä avata television kotelo. Kotelon saa avata vain pätevä asentaja.

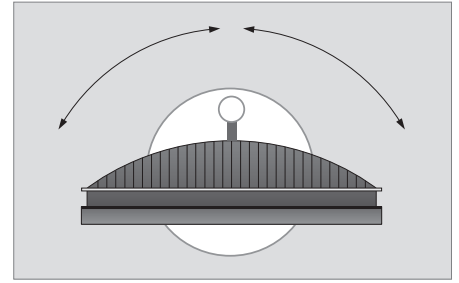

Jos käytössä on moottoroitu jalusta, jätä television ympärille tarpeeksi liikkumatilaa. Televisiota voidaan kääntää myös käsin.

Liitäntäpaneelit – yleiskatsaus

- 1 Lisävarusteena saatavien jalustan ja seinätelineen kiinnittimen suojus. Irrota suojus vetämällä alaosasta.
- 2 Liitäntäpaneeli. Lisätietoja on sivulla 40.
- 3 Tietokoneen kytkemistä varten tarkoitettun DVI-liitäntän suojus. Lisätietoja on sivulla 41.
- 4 Liitäntäpaneelin suojus. Irrota suojus vetämällä alaosasta.
- 5 Lisävarusteena saatavan, DVB-ohjelmien käyttöön tarkoitetun kortinlukijan suojus.
- 6 Kamera- ja kuulokeliitäntöjen suojus. Avataan painamalla ja suljetaan painamalla uudestaan.
- 7 Johdonpidike. On tärkeää, että johdot viedään pidikkeen läpi ja sidotaan vedonpoistimiin, sillä muuten johdot saattavat vedettäessä irrota liitännöistä. Lisätietoja on sivulla 38.

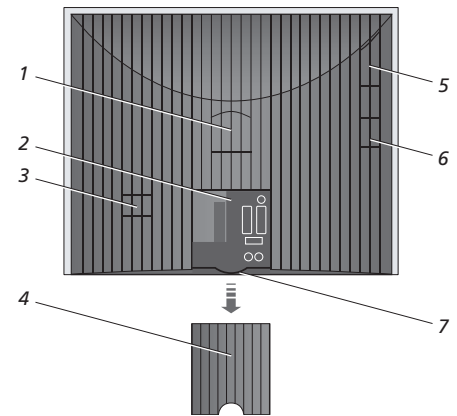

Sijoitusvaihtoehdot

Televisio voidaan sijoittaa usealla tavalla. Joitakin vaihtoehtoja esitellään oikealla. Lisätietoja saat Bang & Olufsen -jälleenmyyjältä.

Jos televisio asennetaan moottoroidulle jalustalle tai seinätelineeseen, televisiota voidaan kallistaa ylös ja alas sekä kääntää vasemmalle ja oikealle. Televisiota voidaan kuitenkin kallistaa vain käsin.

Kun asennat televisiota alustalle, jalustaan tai seinätelineeseen, voit tukea laitteet pakkausmateriaaleilla. Tämä helpottaa asennusta. Lisätietoja on lisävarusteiden mukana toimitetuissa opaskirjoissa.

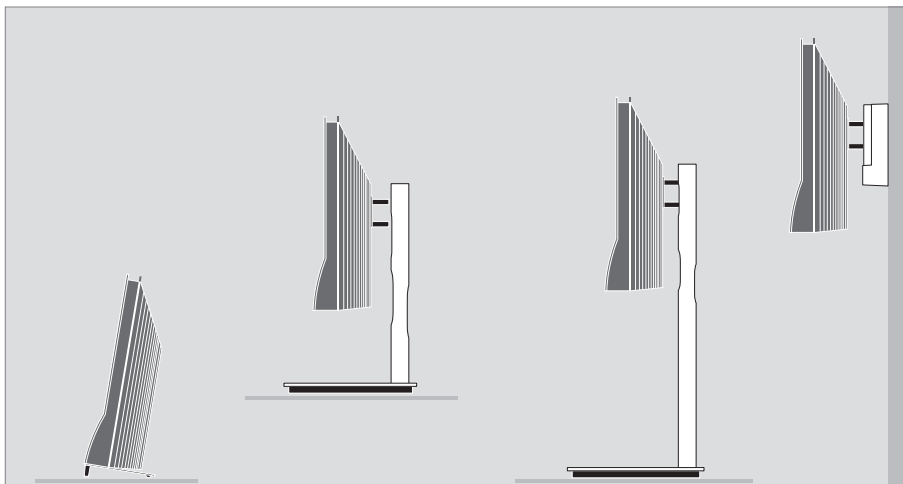

Kaiuttimen paneelin asennus: Pidä kaiuttimen paneelia hieman kiinnittimien a ja b oikealla puolella. Liu'uta paneelia vasemmalle niin, että kiinnityskohdat menevät television vastaaviin kiinnittimiin (a, b ja c).

Paneeli voidaan irrottaa painamalla sitä peukalolla oikealle ja nostamalla se irti.

Antenni- ja sähköverkkokytkennät

Kun televisio otetaan käyttöön yksinään, TV-antenni kytketään TV-liitäntään, FM-antenni kytketään FM-liitäntään ja verkkojohto kytketään sähköverkkoon.

Jos televisiossa on lisävarusteena saatava DAB-moduuli, myös DAB-antenni on kytkettävä.

Kun käytetään DAB-antennia

- Sijoita antenni sivulla 23 kuvatun DAB AERIAL ADJUSTMENT -valikon avulla. Valikosta näkyy, miten voimakas DAB-signaali on.
- Muista ripustaa tai asentaa antenni pystysuoraan.

Jos aiot kytkeä televisioon kaiuttimet, audiojärjestelmän tai muita laitteita, älä kytke televisiota vielä sähköverkkoon.

Mukana tullut verkkojohto ja sen pistoke on tarkoitettu nimenomaan tälle televisiolle.

Jos pistoke vaihdetaan tai verkkojohto vahingoittuu millään tavalla, television kuva huononee!

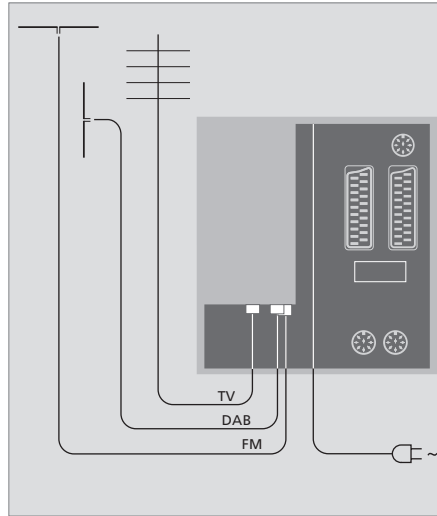

Kun kytkennät on tehty ja johdot on kiinnitetty tällä sivulla kuvatulla tavalla, kytke televisioon virta. Kuvaruudun alapuolella oleva pieni punainen valo syttyy. Järjestelmä on valmiustilassa ja käyttövalmis. Jos televisio on asetettu käytettäväksi yksinään, kanavat voidaan nyt virittää sivulla 16 luvussa "Television ensimmäiset asetukset" kuvatulla tavalla.

Television on tarkoitus jäädä valmiustilaan, kun sitä ei käytetä. Kaukosäätimen käytön helpottamiseksi onkin tärkeää, ettei televisiota irroteta sähköverkosta. Television virta voidaan katkaista kokonaan ainoastaan irrottamalla se sähköverkosta.

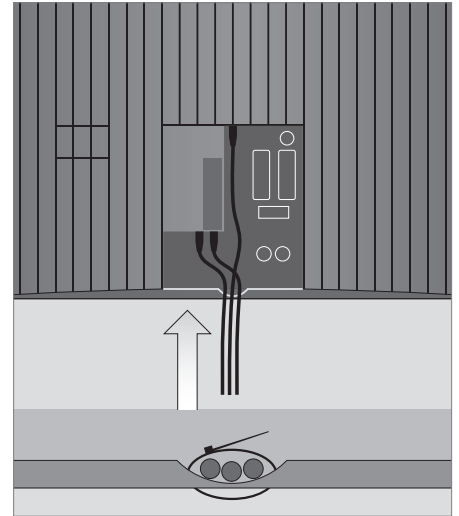

TÄRKEÄÄ! Kaikki johdot on kiinnitettävä televisioon mukana toimitettua vedonpoistinta käyttäen, kuten kuvassa.

Kun kaikki kytkennät on tehty ja johdot kiinnitetty, asenna kaapelisuojaus takaisin.

Televisioon voidaan kytkeä kuulokkeet ohjelman kuuntelua varten tai videokamera kotivideoiden katselua varten. Jos BeoCord V 8000 -videonauhuri on kytkettynä, videokameratallenteita voidaan kopioida videonauhalle.

Liitännät väliaikaisia kytkentöjä varten

PHONES

Stereokuulokkeet kytketään PHONES-liitäntään. Television kaiuttimien ääni mykistyy, kun kuulokkeet kytketään. Ääni palautuu, kun kuulokkeet irrotetaan liitännästä.

Nämä liitännät ovat videokameran kytkemistä varten:

VIDEO

Videosignaalille.

R – L

Audiokytkentään (R = oikea ja L = vasen äänikanava).

Digitaalisten valokuvien katselu televisiosta

Aloita valokuvien katselu kytkemällä kamera televisioon ja kytkemällä sitten televisioon virta. Televisio rekisteröi signaalin automaattisesti, ja kuvat näkyvät kuvaruudulla.

Jos kameran signaali katkeaa

> Paina toistuvasti **LIST**, kunnes Beo4:n näyttöön tulee **CAMERA**, ja paina sitten **GO**.

Jotta CAMERA-toiminto näkyisi Beo4:n näytössä, toiminto on lisättävä Beo4:n toimintoluetteloon. Lisätietoja on sivulla 66 luvussa "Beo4:n mukauttaminen".

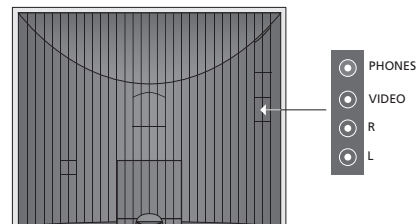

Videokameran kuvan katseleminen ja kopioiminen

Jos televisioon on kytketty videonauhuri, esimerkiksi BeoCord V 8000, ja siihen kytketään videokamera, videokameran nauhoituksia voidaan kopioida videonauhalle.

Tallenteen kopioiminen videokamerasta

- > Kytke videokamera ja aloita tallenteen toisto. Televisio rekisteröi signaalin automaattisesti, ja videokuva näkyy kuvaruudulla.
- > Aloita nauhoitus painamalla kahdesti **RECORD**.

Jos nauhoituksen aikana valitaan toinen lähde tai television virta katkaistaan, nauhoitus keskeytyy. Nauhoituksen aikana ei voida katsella televisiokanavia.

Liitännäpaneeli

Television liitännäpaneeliin voidaan kytkeä signaalikaapeleita ja monia lisälaitteita, esim. videonauhuri tai tallennin tai linkitetty Bang & Olufsen -musiikkijärjestelmä.

AV-liitännät ovat pääasialliset lisälaiteliitännät. Näihin liitännöihin kytketyt laitteet on rekisteröitävä CONNECTIONS-valikossa. Lisätietoja on sivulla 16 luvussa ”Television ensimmäiset asetukset”.

Television voidaan kytkeä myös tietokone, jolloin sitä voidaan käyttää tietokoneen näyttönä.

Takapaneelin liitännät

AV3

L

Vasen, linjasignaali (tietokoneesta tulevalle äänelle).

R

Oikea, linjasignaali (tietokoneesta tulevalle äänelle).

Y – Pb – Pr

Lisälaitteiden liitännöille.

LINK

Antenniliitäntä videosignaalin lähettämiseksi muihin huoneisiin. Tähän tarvitaan myös RF-linkkivahvistin.

DVB DATA

Huoltokäyttöön.

~

Virtaliitäntä.

DAB

DAB-antennin tuloliitäntä. Käytettävissä vain, jos televisiossa on lisävarusteena FM/DAB-moduuli.

TV

Antennin tuloliitäntä television ulkoantennille tai kaapelitelevisioverkolle, tai päähuonejärjestelmän televisiolle, jos tämä televisio on sijoitettu linkkihuoneeseen.

FM/DVB

FM- tai DVB-antennin tuloliitäntä. Käytettävissä vain, jos televisiossa on lisävarusteena FM- tai DVB-moduuli.

STAND

Moottoroidun jalustan kytkemiseen.

AV2 (AV)

21-napainen AV-liitäntä muille laitteille, kuten DVD-soittimelle, digiboksille, toiselle dekooderille tai pelikonsolille.

Liitännään voidaan kytkeä AV 2 Expander -jakorasian avulla samaan aikaan muita kuin Bang & Olufsen -merkkisiä videolaitteita.

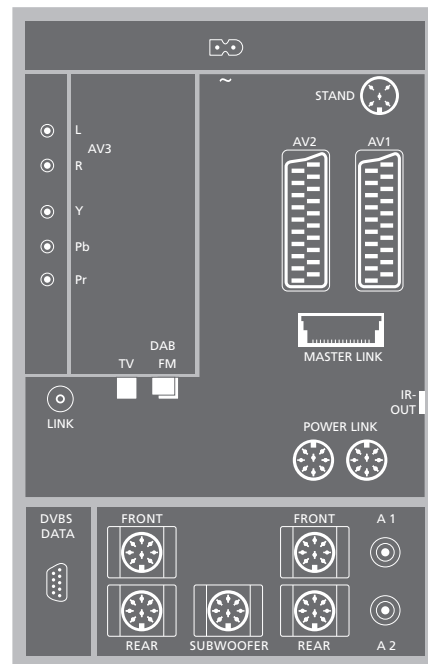

AV1 (AV VMEM)

21-napainen liitäntä Bang & Olufsen -videonauhurin tai -tallentimen, digiboksin, dekooderin tai muun videonauhurin kytkemistä varten. Myös muunlaisia lisälaitteita voidaan kytkeä.

MASTER LINK

Liitäntä yhteensopivan Bang & Olufsen -musiikkijärjestelmän kytkemiseen.

Liitännää voidaan käyttää myös äänen jakamiseen BeoLinkin avulla eri puolille taloa.

POWER LINK

Ulkoisten Bang & Olufsen -kaiuttimien kytkentään.

IR out

Digiboksin kytkentään.

Jäljempänä mainitut kaiuttimien liitännät ja digitaaliset liitännät ovat käytettävissä vain, jos televisiossasi on lisävarusteena saatava surround-äänimoduuli.

REAR

Näihin kahteen liitintään kytketään surround-järjestelmän ulkoiset takakaiuttimet.

FRONT

Näihin kahteen liitintään kytketään surround-järjestelmän ulkoiset etukaiuttimet.

SUBWOOFER

Liitintään kytketään surround-järjestelmän BeoLab 2 -bassokaiutin.

A1 – A2

AV-liitintään kytketyn lisälaitteen digitaalinen audiotulo.

Tietokoneen kytkeminen – DVI-liitäntä

Irrota television, tietokoneen ja kaikkien tietokoneeseen kytkettyjen laitteiden verkkojohdot sähköverkosta.

Kytke tarvittavan kaapelin toinen pää tietokoneen DVI- tai VGA-lähtöliitintään ja toinen pää television DVI-liitintään.

Jotta tietokoneen ääni kuuluisi television kaiuttimista, kytke tarvittava kaapeli tietokoneen äänilähdöstä television L – R -liitäntöihin.

Kytke television, tietokoneen ja kaikkien tietokoneeseen kytkettyjen laitteiden verkkojohdot takaisin sähköverkkoon.



DVI

DVI-liitäntä on tarkoitettu digitaalisen tai analogisen grafiikan vastaanottamiseen tietokoneesta.

Liitäntä tukee seuraavia tarkkuuksia: 60 Hz; 640 × 480, 800 × 600, 848 × 480, 1024 × 576, 1024 × 768, 1280 × 720, 1360 × 768.

TÄRKEÄÄ! Jos haluat käyttää televisiota tietokoneen näyttönä, tarkista, että television, tietokoneen ja kaikkien tietokoneeseen kytkettyjen laitteiden verkkojohdot on irrotettu sähköverkosta ennen kuin kytket tietokoneen televisioon.

Tietokone on kytkettävä maadoitettuun pistorasiaan tietokoneen asennusohjeissa kuvatulla tavalla.

HD-laitteiden kytkemisellä televisioon on vaikutusta joihinkin videotointoihin:

- Sivulla 8 kuvattu Set-top Box Controller -valikko ei tule näkyviin.
- Jos letterbox-kuvalla on valittu FORMAT 2 opaskirjan sivulla 11 kuvatulla tavalla, kuvaa ei voida vierittää ylös ja alas.
- HD-lähteestä ei voida jakaa ääntä tai kuvaa linkkihuoneessa olevaan laitteeseen.
- HD-lähdettä ei voida tallentaa, ellei HD-laitteessa ole myös Standard Definition (SD) -signaalilähtöä.

Tässä luvussa kerrotaan muiden videolaitteiden kytkemisestä televisioon.

Televisioon voidaan kytkeä dekooderi AV2-liitännän avulla. Jos järjestelmässä on myös Bang & Olufsenin videonauhuri tai tallennin, dekooderi on kytkettävä videonauhuriin tai tallentimeen.

Digiboksi voidaan kytkeä mihin tahansa AV-liitäntään.

Bang & Olufsen -videonauhuri tai -tallennin on kytkettävä AV1-liitäntään. Televisio havaitsee kytkennän automaattisesti.

Tarkista, että kaikki kytketyt laitteet on rekisteröity CONNECTIONS-valikossa. Lisätietoja on sivulla 46 luvussa "Muiden videolaitteiden rekisteröiminen".

Dekooderin kytkeminen

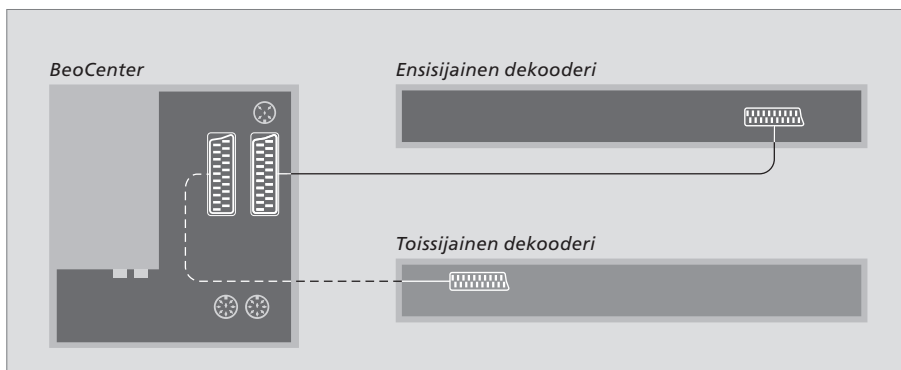

Irrota kaikki järjestelmät sähköverkosta ennen kuin alat kytkeä ulkoisia lisälaitteita.

- > Kytke ulkoantennista tulevan kaapelin toinen pää television takana olevaan TV-liitäntään.
- > Kytke dekooderi television liitäntäpaneelin 21-napaiseen AV1 -liitäntään.

Jos haluat kytkeä RF-dekooderin, kytke ulkoantennikaapeli dekooderin tuloliitäntään ja välitä signaali tai kaapeli sitten television antenniliitäntään (jossa on merkintä "TV IN").

Viritettyjen kanavien ja dekooderin tunnistaminen

Useimmissa tapauksissa kytketty dekooderi rekisteröityy automaattisesti virityksen aikana. Sen pitäisi havaita dekodaausta vaativat kanavat automaattisesti. Jos näin ei tapahdu, säädä asetus kyseisen kanavan MANUAL TUNING -valikon kautta. Lisätietoja on osassa "Viritettyjen TV-kanavien säätäminen", luvussa "Viritettyjen kanavien muokkaaminen" sivulla 23.

Digiboksin kytkeminen

Irrota kaikki järjestelmät sähköverkosta ennen kuin alat kytkeä ulkoisia lisälaitteita.

- > Kytke 21-napaisen AV-kaapelin toinen pää digiboksiin.
- > Vie kaapeli television takana olevaan AV1- tai AV2-liitäntään.
- > Kytke infrapunälähetin television IR OUTPUT -liitäntään.
- > Jos digiboksi lähettää HDTV-videosignaalia ja televisiossa on HD-valmius, kytke digiboksi myös joko DVI-I- tai Y-Pb-Pr-liitäntään.
- > Kytke infrapunälähetin digiboksin infrapunavastaa-ajanottimeen.

Digiboksin infrapunavastaa-ajanotinta ei saa peittää kokonaan, muutoin digiboksin mukana toimitettu kaukosäädin ei toimi.

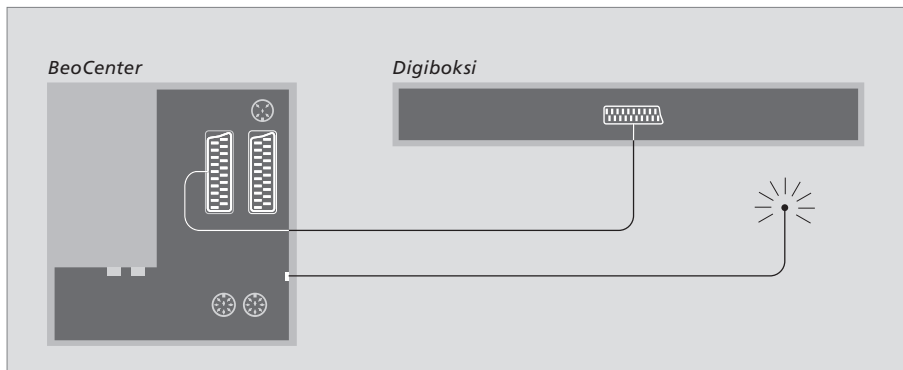

Automaattinen valmiustila

Kun digiboksi rekisteröidään CONNECTIONS-valikossa, digiboksille voidaan valita "AUTO STANDBY" -aika eli automaattisen valmiustilan aika. Sillä määritetään, siirtyykö digiboksi automaattisesti valmiustilaan.

Vaihtoehdot ovat:

- AFTER 0 MIN ... Digiboksi siirtyy valmiustilaan heti, kun toinen lähde valitaan.
- AFTER 30 MIN ... Digiboksi siirtyy valmiustilaan 30 minuuttia sen jälkeen, kun toinen lähde on valittu*.
- AT TV STANDBY ... Digiboksi siirtyy valmiustilaan, kun televisio kytketään valmiustilaan.
- NEVER ... Digiboksi ei siirry valmiustilaan automaattisesti.
- FOLLOW TV ... Digiboksin virta kytkeytyy, kun televisioon kytketään virta, ja digiboksi siirtyy valmiustilaan, kun televisio kytketään valmiustilaan.

Digiboksit on asetettava käyttökuntoon niiden omien ohjeiden mukaisesti.

**Jos televisio kytketään valmiustilaan ennen kuin 30 minuuttia on kulunut, myös digiboksi siirtyy valmiustilaan.*

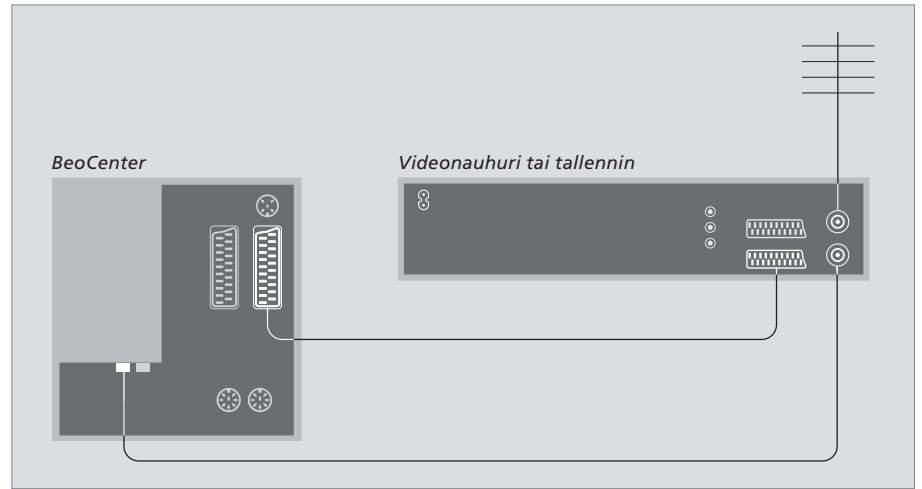
Bang & Olufsen -videonauhurin tai -tallentimen kytkeminen

Irrota kaikki järjestelmät sähköverkosta ennen kuin alat kytkeä ulkoisia lisälaitteita.

- > Kytke 21-napaisen AV-kaapelin toinen pää videonauhurin tai tallentimen takana olevaan AV-liitäntään.
- > Vie kaapeli television takana olevaan AV1-liitäntään.

BeoCord V 8000

Jos televisioon kytetään BeoCord V 8000, jotkin BeoCord V 8000:n toiminnot toimivat eri tavalla kuin BeoCord V 8000:n opaskirjassa on kuvattu ja jotkin toiminnot eivät ole käytettävissä. BeoCord V 8000:n opaskirjan täydennyksen saat Bang & Olufsen -jälleenmyyjältä.

Antennikytkentä

Käytä ulkoantennin liitäntää (tai kaapeli-TV:n liitäntää) ja videonauhurin tai tallentimen mukana toimitettua antennikaapelia.

- > Kytke ulkoantennin kaapeli videonauhurin tai tallentimen takana olevaan liitäntään, jossa on merkintä .
- > Välitä antennisignaali televisioon videonauhurin tai tallentimen mukana toimitetulla antennikaapelilla.
- > Kytke toinen pää videonauhurin tai tallentimen TV-liitäntään ja toinen pää television liitäntäpaneelin TV-antenniliitäntään.

Jos televisioon kytketään muita videolaitteita, ne on rekisteröitävä CONNECTIONS-valikossa.

Kun järjestelmä otetaan käyttöön ensimmäisen kerran, televisio havaitsee siihen sillä hetkellä kytketyt laitteet ja CONNECTIONS-valikko tulee näkyviin automaattisesti. Jos televisioon myöhemmin kytketään laitteita pysyvästi, nämä laitteet on rekisteröitävä CONNECTIONS-valikossa.

Lisätietoja lisälaitteiden kytkemisestä ja liitännöistä on edellisillä sivuilla ja sivulla 40 luvussa "Liitäntäpaneeli".

Mitä laitteita on kytketty?

Kun televisioon kytketyt laitteet on rekisteröity, niitä voidaan ohjata Beo4-kaukosäätimen avulla.

- > Kytke televisioon virta painamalla TV.
- > Avaa TV SETUP -valikko painamalla MENU ja korosta OPTIONS painamalla ▼.
- > Avaa OPTIONS-valikko painamalla GO.
- > Avaa CONNECTIONS-valikko painamalla GO.
- > Siirry eri liitännöjen – AV1, AV2 ja AV3 – välillä näppäimillä ▲ tai ▼.
- > Paina GO, kun haluat rekisteröidä kytketyn laitteen korostettuna näkyvään liitännään.
- > Selaa liitännätyyppejä painamalla ▲ tai ▼.
- > Rekisteröi korostettuun liitännään kytketty laite painamalla ◀ tai ▶.
- > Valitse toinen AV-liitäntä painamalla GO.
- > Kun olet tehnyt asetukset, palaa takaisin edellisten valikoiden kautta painamalla STOP tai poistu kaikista valikoista painamalla EXIT.

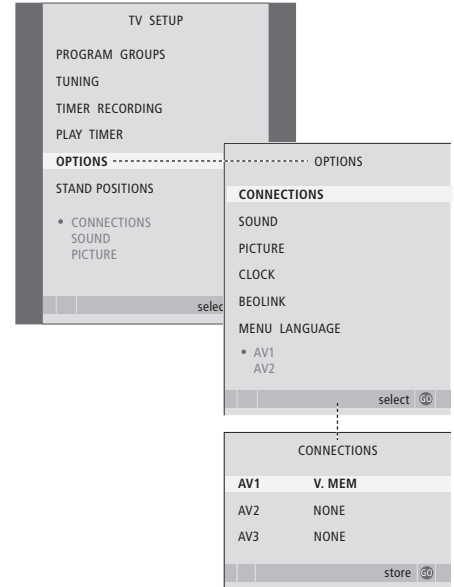

Jos jostain syystä irrotat lisälaitteen ja irrotat sitten television verkkovirrasta, laite on ehkä rekisteröitävä kytkemisen jälkeen uudelleen, vaikka lisälaitteasetuksia ei olisikaan muutettu.

Kun televisioon on kytketty muita videolaitteita, järjestelmälle on "kerrottava" myös muista mahdollisista kytkennöistä, kuten digitaalisen audiotulon, digitaalisen videosignaalin tai infrapunälähettimen kytkemisestä.

CONNECTIONS-valikon sisältö

AV 1

NONE ... jos mitään laitteita ei ole kytketty.

V.MEM ... jos järjestelmään on kytketty

Bang & Olufsen -merkkinen tai muu videonauhuri tai tallennin.

V.MEM+DECODER ... jos järjestelmään on kytketty Bang & Olufsen -videonauhuri tai -tallennin, johon on kytketty dekooderi.

V.MEM+STB ... jos järjestelmään on kytketty

Bang & Olufsen -videonauhuri tai -tallennin, johon on kytketty digiboksi.

DECODER ... jos järjestelmään on kytketty dekooderi.

V.AUX ... jos jokin muu lisälaite on kytketty.

STB ... jos järjestelmään on kytketty digiboksi.

HDTV ... jos tähän AV-liitäntään kytketty lähde

lähettää HDTV-signaalia, valitse mitä liitäntää

HDTV käyttää. Vaihtoehdot ovat YPbPr, DVI ja NO.

Jos järjestelmään kytketään Bang & Olufsenin videonauhuri tai tallennin, AV1-liitännälle ovat käytettävissä vain vaihtoehdot V.MEM, V.MEM+STB ja V.MEM+DECODER.

AV 2

NONE ... jos mitään laitteita ei ole kytketty.

EXPANDER ... jos liitäntään on kytketty jakorasia, johon on kytketty muita lisälaitteita.

V.AUX ... jos järjestelmään on kytketty jokin muu lisälaite.

DVD ... jos järjestelmään on kytketty DVD-soitin tai vastaavia laitteita.

STB ... jos järjestelmään on kytketty digiboksi.

HDTV ... jos tähän AV-liitäntään kytketty lähde

lähettää HDTV-signaalia, valitse mitä liitäntää

HDTV käyttää. Vaihtoehdot ovat YPbPr, DVI ja NO.

AV 3

NONE ... jos mitään laitteita ei ole kytketty.

PC ... jos järjestelmään on kytketty tietokone.

STB ... jos järjestelmään on kytketty digiboksi.

HDTV* ... jos johonkin audioliitännöistä on

kytketty audioääni; vaihtoehdot ovat A1 ja A2.

** Tämä vaihtoehto on käytettävissä vain, jos televisiossa on lisävarusteena saatava surround-äänimoduuli.*

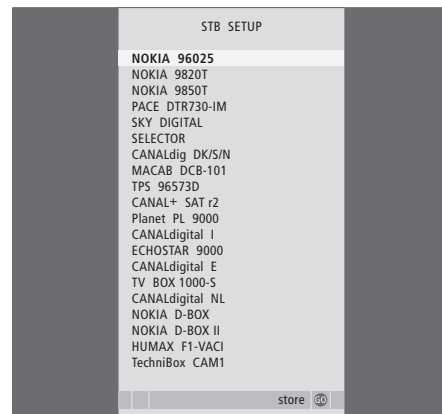

Jos digiboksi on kytketty, sinua kehoitetaan valitsemaan oma digiboksisasi kuvaruudun luettelosta, kun valitset CONNECTIONS-valikosta kohdan STB.

Jos televisiossasi on lisävarusteena saatava surround-äänimoduuli, voit luoda surround-äänijärjestelmän.

Surround-äänijärjestelmä sopii helposti olohuoneeseen. Valitse ihanteellinen kuuntelu- ja katselupaikka kuvan perusteella. Kaiuttimet luovat parhaan äänielämyksen katselualueelle.

Tässä luvussa kerrotaan, kuinka asetat surround-äänijärjestelmän kaiuttimet ja säädät äänen optimaalisesti.

Ulkoisten kaiuttimien sijoittaminen

Oikealla olevissa kolmessa kuvassa on esimerkkejä siitä, kuinka televisio ja kaiuttimet voidaan sijoittaa.

Seuraavat ohjeet koskevat kaikkia sijoittelutapoja:

- Jos järjestelmässä käytetään useampia kaiutinsarjoja, käytä aina tehokkaimpia kaiuttimia etukaiuttimina.
- Sijoita kaiuttimet haluamiisi paikkoihin ennen niiden kytkemistä.
- Sijoita takakaiuttimet mieleisesi kuuntelupaikan taakse kummallekin puolelle.
- Kaiuttimia ei välttämättä tarvitse sijoittaa huoneen nurkkiin.
- Jos haluat kytkeä BeoLab 2 -bassokaiuttimen, katso ohjeet bassokaiuttimen opaskirjasta.

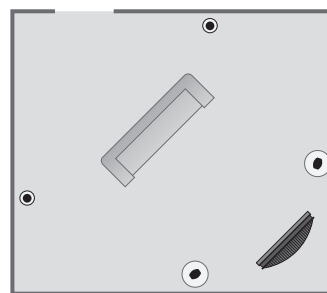
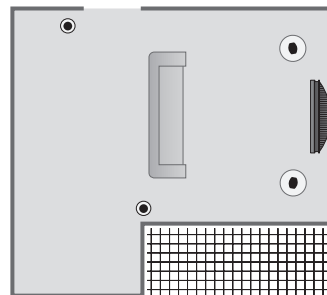
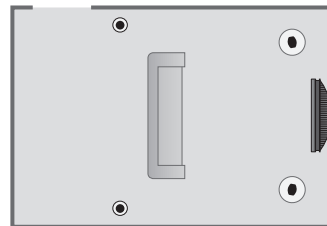

Kaiuttimien kytkeminen

Kytke Bang & Olufsen -kaiuttimet ja BeoLab 2 -bassokaiutin television takana sijaitsevaan liitântäpaneeliin. Kaiuttimien on oltava Bang & Olufsenin Power Link -kaiuttimia.

Kaiuttimien kytkeminen

- > Käytä kaiuttimien mukana toimitettuja kaapeleita.
- > Kytke kaksi etukaiutinta FRONT-liitântöihin.
- > Kytke kaksi takakaiutinta REAR-liitântöihin.
- > Kytke bassokaiutin SUBWOOFER-liitântään.

Signaalit voidaan johtaa kaiuttimesta kaiuttimeen (kaiuttimien mukana tulleessa opaskirjassa kuvatulla tavalla) tai kukin kaiutin voidaan kytkeä omaan liitântäänsä. Tarvittaessa saat pitemmät kaapelit ja sovittimet Bang & Olufsen -jälleenmyyjältä.

Muista asettaa kummankin etu- ja takakaiuttimien L-R-LINE-kytkin asentoon L tai R (vasen ja oikea kanava) sen mukaan, kummalla puolella ne ovat. Aseta vasemmanpuoleisten kaiuttimien kytkin asentoon L ja oikeanpuoleisten kaiuttimien kytkin asentoon R.

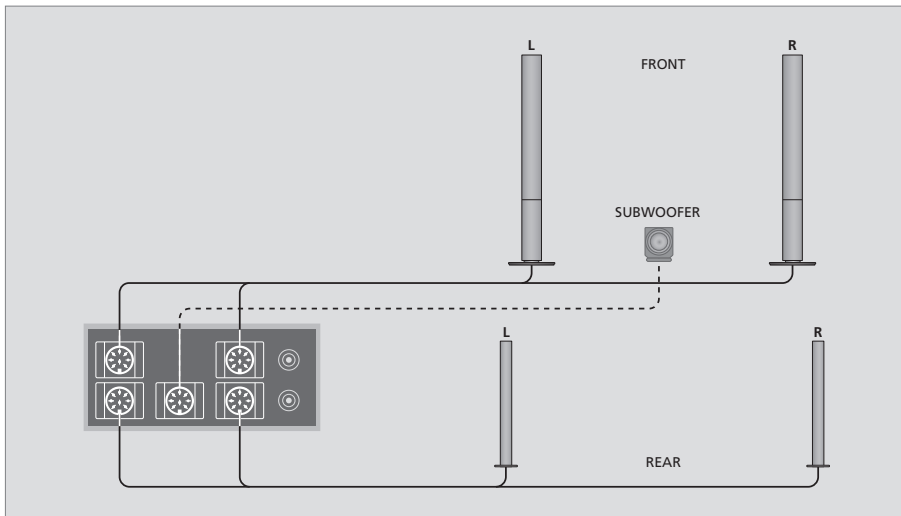

- > Avaa TV SETUP -valikko painamalla **MENU** ja korosta **OPTIONS** painamalla ▼.
- > Avaa **OPTIONS**-valikko painamalla **GO** ja korosta **SOUND** painamalla ▼.
- > Avaa **SOUND SETUP**-valikko painamalla **GO** ja korosta **SPEAKER TYPE** painamalla ▼.
- > Avaa **SPEAKER TYPE**-valikko painamalla **GO**.
- > Tuo kaiutintyyppi näkyviin painamalla ◀ tai ▶ ja siirry seuraavaan kaiutinsarjaan painamalla ▼. Valitse **NONE**, jos yhtään kaiutinta ei ole kytketty.
- > Jos sinulla on BeoLab 2 -bassokaiutin, siirrä kohdistin kohtaan **SUBWOOFER** painamalla ▼ ja vaihda kenttään arvo **YES** painamalla ▶.
- > Tallenna painamalla **GO** tai poistu valikosta tallentamatta painamalla **EXIT**.

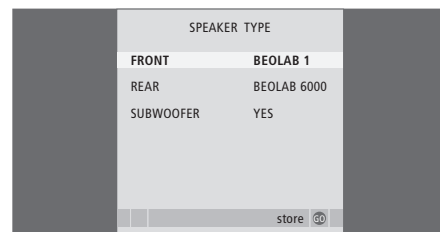

Kaiuttimien etäisyys

Kytke television virta mieleisestäsi katselupaikasta. Anna katselupaikan ja kunkin kaiuttimen välinen likimääräinen etäisyys metreinä.

Kaiuttimien etäisyyden asettaminen

- > Avaa TV SETUP -valikko painamalla **MENU** ja korosta **OPTIONS** painamalla ▼.
- > Avaa **OPTIONS**-valikko painamalla **GO** ja korosta **SOUND** painamalla ▼.
- > Avaa **SOUND SETUP** -valikko painamalla **GO** ja korosta **SPEAKER DISTANCE** painamalla ▼.
- > Avaa **SPEAKER DISTANCE** -valikko painamalla **GO**.
- > Siirrä kohdistinta kaiuttimesta toiseen painamalla ▲ tai ▼ ja valitse katselupaikan ja kunkin kaiuttimen välinen etäisyys metreinä painamalla ◀◀ tai ▶▶.
- > Kun olet antanut kaiuttimien etäisyydet, tallenna asetukset painamalla **GO** tai poistu valikosta tallentamatta painamalla **EXIT**.

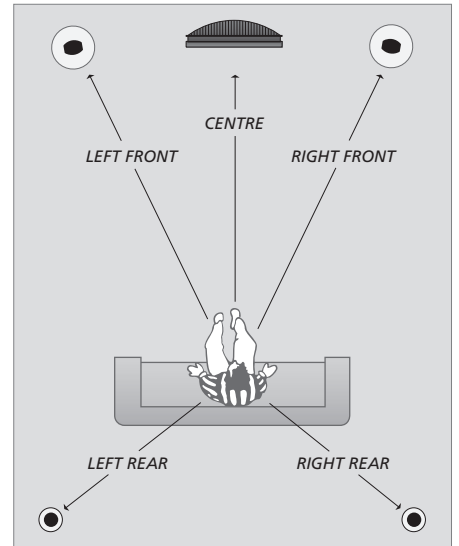

SPEAKER DISTANCE	
CENTRE	1.0 M
LEFT FRONT	1.0 M
RIGHT FRONT	1.0 M
RIGHT REAR	1.0 M
LEFT REAR	1.0 M

store GO

BeoLab 2 -bassokaiuttimen etäisyyttä ei tarvitse asettaa, koska sen sijainti ei juuri vaikuta ääneen.

Äänentason kalibroiminen

Kun surround-kaiuttimet on kytketty televisioon, ne on kalibroitava.

Kalibrointiääni kuuluu vuorotellen kaikista surround-äänijärjestelmään kytketyistä kaiuttimista. Säädä kaikkien kytkettyjen kaiuttimien äänentaso niin, että se sopii keskikaiuttimesta kuuluvan äänen tasoon. Voit valita, kuuluuko ääni kaiuttimista automaattisesti peräkkäin vai tahditetaanko ääntä manuaalisesti.

Kun kaiuttimet on kalibroitu, ne on kalibroitava uudelleen vasta sitten, kun järjestelyä muutetaan (jos esimerkiksi yhtä tai useampaa kaiutinta siirretään).

- > Avaa TV SETUP -valikko painamalla **MENU** ja korosta **OPTIONS** painamalla **▼**.
- > Avaa **OPTIONS**-valikko painamalla **GO** ja korosta **SOUND** painamalla **▼**.
- > Avaa **SOUND SETUP** -valikko painamalla **GO** ja korosta **SPEAKER LEVEL** painamalla **▼**.
- > Avaa **SPEAKER LEVEL** -valikko painamalla **GO**. **SEQUENCE** näkyy korostettuna.
- > Valitse **AUTOMATIC** tai **MANUAL** painamalla **◀** tai **▶**.
- > Säädä kaiuttimen ääntä painamalla **◀** tai **▶** ja siirry kaiuttimesta toiseen painamalla **▲** tai **▼**.
- > Kun olet säätänyt kaikkien surround-äänijärjestelmään kytkettyjen kaiuttimien äänet, tallenna painamalla **GO** tai poistu valikosta tallentamatta painamalla **EXIT**.

Television kaiuttimien äänitaso toimii ulkoisten kaiuttimien vertailukohtana eikä sitä voida säätää tässä valikossa.

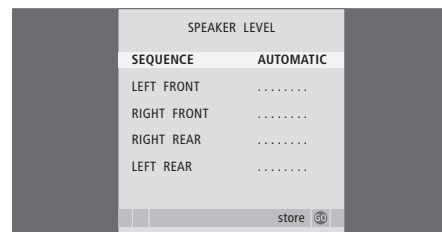

Surround-äänijärjestelmässä bassokaiuttimen ääntä ei tarvitse kalibroida. Jos kuitenkin haluat säätää bassokaiuttimen ääntä kalibroinnin jälkeen, katso kohta "Ääniasetukset" sivulla 52.

Ääniasetukset

Äänen tehdasasetukset ovat neutraaleja ja sopivat useimpiin kuuntelutilanteisiin. Haluttaessa näitä asetuksia voidaan kuitenkin säätää.

Äänenvoimakkuuden, basson, diskantin ja BeoLab 2 -bassokaiuttimen tasot voidaan tallentaa.

Loudness-toiminto voidaan ottaa käyttöön tai poistaa käytöstä. Loudness-toiminnon avulla kompensoidaan ihmiskorvan vajaista kykyä kuulla korkeita ja matalia taajuuksia. Kun äänenvoimakkuus on alhainen, näitä taajuuksia vahvistetaan, jolloin hiljaisesta musiikista tulee dynaamisempaa.

- > Avaa TV SETUP -valikko painamalla **MENU** ja korosta **OPTIONS** painamalla ▼.
- > Avaa **OPTIONS**-valikko painamalla **GO** ja korosta **SOUND** painamalla ▼.
- > Avaa **SOUND SETUP** -valikko painamalla **GO**. **ADJUSTMENT** näkyy korostettuna.
- > Avaa **SOUND ADJUSTMENT** -valikko painamalla **GO**.
- > Valitse säädettävä kohta painamalla ▲ tai ▼.
- > Säädä arvoja tai valitse asetus painamalla ◀ tai ▶.
- > Selaa valikkoa painamalla ▲ tai ▼.
- > Tallenna asetukset television virran katkaisuun saakka painamalla **EXIT**.
- > Tallenna asetukset pysyvästi painamalla **GO**.

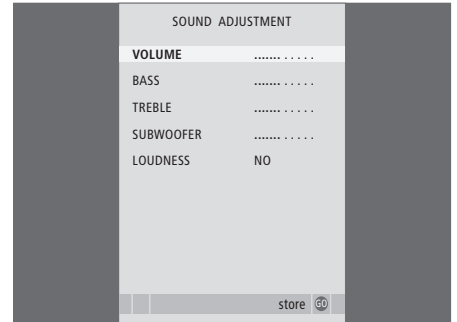

Huomaa, että kaikki asetukset eivät ole käytettävissä, jos kuulokkeet on kytketty.

Kaiutinyhdistelmän valitseminen

Haluttu kaiutinyhdistelmä voidaan ottaa käyttöön elokuvan tai ohjelman katsomista varten, mikäli järjestelmässä on käytössä eri äänityyppejä.

Televisio saattaa valita kaiutinyhdistelmän automaattisesti, jos ohjelma tai DVD sisältää tiedon siitä, montako kaiutinta tulisi olla käytössä. Voit kuitenkin aina valita haluamasi kaiutinyhdistelmän itse.

Kaiutinyhdistelmän valitseminen Beo4:n avulla

- > Paina Beo4:n LIST-näppäintä, kunnes kaukosäätimen näyttöön tulee SPEAKER.
- > Valitse haluamasi kaiutinyhdistelmän numero. Valitut kaiuttimet kytkeytyvät automaattisesti.
- > Jos haluat säätää kaiuttimien äänenvoimakkuuksien välistä balanssia katsomaasi ohjelmaan sopivaksi, säädä ulkoisten etu- ja takakaiuttimien välistä balanssia painamalla ▲ tai ▼ ja oikean- ja vasemmanpuoleisten kaiuttimien välistä balanssia painamalla ◀◀ tai ▶▶.
- > Siirry takaisin käyttämäsi lähteeseen painamalla EXIT. SPEAKER poistuu samalla Beo4:n näytöstä.

Kaiutinyhdistelmät

- SPEAKER 1 ... Ääni pelkäästään keskikaiuttimesta.
- SPEAKER 2 ... Stereoääni kahdesta etukaiuttimesta. BeoLab 2 -bassokaiutin on käytössä.
- SPEAKER 3 ... Keskikaiutin, etukaiuttimet ja BeoLab 2 -bassokaiutin ovat käytössä.
- SPEAKER 4 ... Parannettu stereoääni etu- ja takakaiuttimista. BeoLab 2 -bassokaiutin on käytössä.
- SPEAKER 5 ... Surround-ääni kaikista kaiuttimista, mukaan lukien BeoLab 2 -bassokaiutin. Sopii ohjelmiin, joissa käytetään surround-äänijärjestelmää.

Jos televisioon on kytketty vain kaksi etukaiutinta, valittavissa ovat vain SPEAKER 1–3.

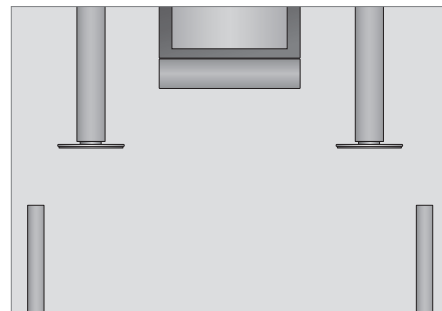

Valitun äänijärjestelmän nimen katsominen

Valitun lähteen tai kanavan käyttämän äänijärjestelmän nimen saa näkyviin kuvaruudulle. Äänijärjestelmää ei kuitenkaan voida säätää.

- > Avaa TV SETUP -valikko painamalla **MENU** ja korosta **OPTIONS** painamalla ▼.
- > Avaa **OPTIONS**-valikko painamalla **GO** ja korosta **SOUND** painamalla ▼.
- > Avaa **SOUND SETUP** -valikko painamalla **GO** ja korosta **SOUND SYSTEM** painamalla ▼.
- > Avaa **SOUND SYSTEM** -valikko painamalla **GO**.

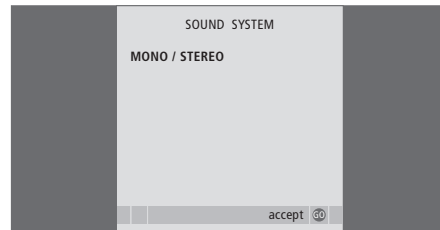

Kaikki kodin Bang & Olufsen -laitteet voidaan kytkeä BeoLink-järjestelmään. Valmiin BeoLink-järjestelmän avulla voidaan jakaa kuvaa ja ääntä yhdestä keskuslähteestä eri puolille kotia.

Lisätoiminnot, 5

Tässä luvussa kerrotaan kaikki tarvittava television lisätoiminnoista, esimerkiksi ajastetusta toistosta ja ajastetusta valmiustilaan siirtymisestä sekä televisioon kytketystä digiboksista. Lisäksi luvussa opastetaan käyttämään surround-äänijärjestelmää.

Viritys ja omat asetukset, 15

Tässä osiossa kerrotaan television käyttöönotosta ja kanavien virityksestä. Lisäksi luvussa neuvotaan kellonajan, päivämäärän ja jalustan asentojen asetukset sekä kuvan ja äänen asetukset.

Sijoituspaikka, liitännät ja kytkennät, 35

Tässä luvussa kerrotaan, miten televisio sijoitetaan, miten sitä käsitellään ja missä liitännät sijaitsevat. Lisäksi luvussa kerrotaan, miten televisioon kytketään dekooderi, digiboksi, videonauhuri tai tallennin sekä miten lisälaitteita rekisteröidään. Luvussa neuvotaan myös, miten kaiuttimet kytketään, miten televisio muutetaan surround-äänijärjestelmäksi ja miten kaiutinyhdistelmä valitaan.

BeoLink-järjestelmä, 55

- Audiojärjestelmän kytkeminen ja käyttäminen, 56
- Televisio linkkihuoneessa, 60
- Äänen ja kuvan jakaminen BeoLink-liitännän avulla, 62
- Kaksi televisiota samassa huoneessa, 64
- Beo4:n mukauttaminen, 66

Hakemisto, 68

Audiojärjestelmän kytkeminen ja käyttäminen

Kun televisioon kytketään yhteensopiva Bang & Olufsen -audiojärjestelmä Master Link -kaapelilla, saadaan käyttöön integroidun audio-/videojärjestelmän edut.

Audiojärjestelmän toistamaa CD-levyä voidaan kuunnella television kaiuttimien kautta tai TV-ohjelman ääni voidaan lähettää audiojärjestelmän kaiuttimien kautta.

Audio-/videojärjestelmä voidaan sijoittaa samaan huoneeseen tai vaihtoehtoisesti televisio voidaan sijoittaa yhteen huoneeseen ja audiojärjestelmä siihen kytketyn kaiutinsarjan kanssa toiseen huoneeseen.

Jos televisiossasi on lisävarusteena saatava FM- tai FM/DAB-moduuli, se voidaan poistaa käytöstä, jolloin sitä ei voida käyttää lähteenä.

Kaikkia Bang & Olufsen -audiojärjestelmiä ei voida kytkeä televisioon.

Radion kytkeminen

Jos televisioon kytketään audiojärjestelmä, radioiden käyttötapa on määritettävä BeoLink-valikossa.

- > Kytke televisioon virta painamalla **TV**.
- > Avaa **SETUP**-valikko painamalla **MENU**.
- > Siirry kohtaan **OPTIONS** painamalla **▼** ja avaa **OPTIONS**-valikko painamalla **GO**.
- > Siirry kohtaan **BEOLINK** painamalla **▼** ja avaa **BEOLINK**-valikko painamalla **GO**.
- > Selaa valikon vaihtoehtoja painamalla **▲** tai **▼** ja muuta asetuksia painamalla **◀** tai **▶**.

Kun televisioosi on kytketty radiojärjestelmä ja sisäänrakennettu radio on käytettävissä, voit valita, kumpaa radiota käytetään. Ensisijainen radio saadaan käyttöön painamalla **RADIO**-näppäintä. Toissijaisen radion käyttämiseen käytetään **AV**-näppäintä.

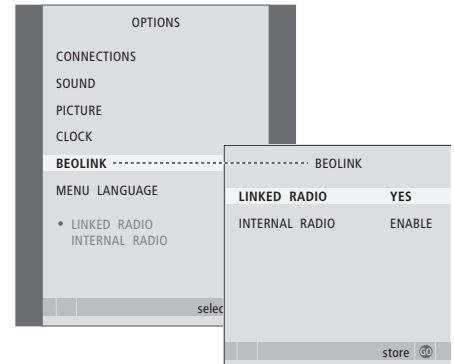

Option-asetus

Jos televisioon on kytketty AV-järjestelmä, käyttövaihtoehdon asetusta (Option) on ehkä muutettava Beo4-kaukosäätimellä. Kytke koko järjestelmä ensin valmiustilaan.

Television Option-asetus

- > Pidä Beo4:n näppäintä • painettuna ja paina samalla LIST.
- > Vapauta molemmat näppäimet.
- > Paina toistuvasti LIST, kunnes Beo4:n näyttöön tulee OPTION?, ja paina sitten GO.
- > Paina toistuvasti LIST, kunnes Beo4:n näyttöön tulee V.OPT, ja valitse sitten sopivan käyttövaihtoehdon numero (1, 2 tai 4).

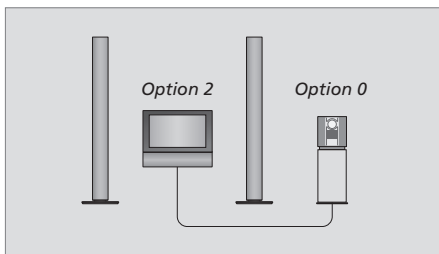

Television ja audiojärjestelmä on asennettu samaan huoneeseen – kaikki kaiuttimet on kytketty televisioon.

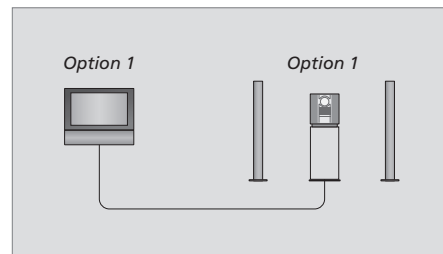

Television (ylimääräisten kaiuttimien kanssa tai ilman) ja audiojärjestelmä (johon on kytketty kaiutinsarja) voidaan asentaa samaan huoneeseen.

Audiojärjestelmän Option-asetus

- > Pidä Beo4:n näppäintä • painettuna ja paina samalla LIST.
- > Vapauta molemmat näppäimet.
- > Paina toistuvasti LIST, kunnes Beo4:n näyttöön tulee OPTION?, ja paina sitten GO.
- > Paina toistuvasti LIST, kunnes Beo4:n näyttöön tulee A.OPT, ja valitse sitten sopivan käyttövaihtoehdon numero (0, 1, 2, 5 tai 6).

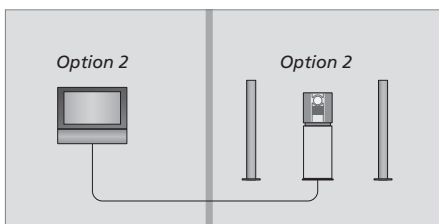

Audiojärjestelmä voidaan asentaa yhteen huoneeseen ja televisio (lisäkaiuttimien kanssa tai ilman) toiseen huoneeseen.

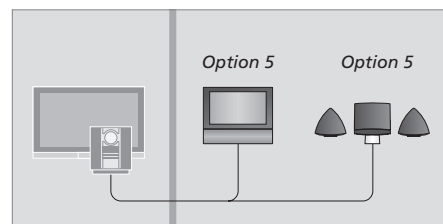

Jos televisio asennetaan linkkihuoneeseen, jossa on audiojärjestelmä, niiden Option-asetukseksi on määritettävä 5.

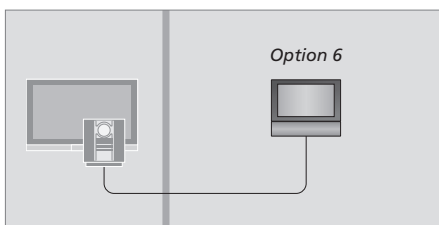

Jos televisio asennetaan linkkihuoneeseen ilman audiojärjestelmää, sen Option-asetukseksi on määritettävä 6.

Integroidun audio-/videojärjestelmän käyttäminen

Jos integroit audiojärjestelmän ja television, voit valita jokaiselle video- tai audio-ohjelmalle sopivan kaiutinyhdistelmän ja tallentaa videon ääntä audiojärjestelmällä.

Television äänen tallentaminen

Jos television ääntä kuunnellaan Bang & Olufsen -audiojärjestelmän kaiuttimista ja järjestelmään kuuluu myös ääninauhuri, television ääntä voidaan nauhoittaa ääninauhurilla. Lisätietoja on audiojärjestelmän mukana toimitetussa opaskirjassa.

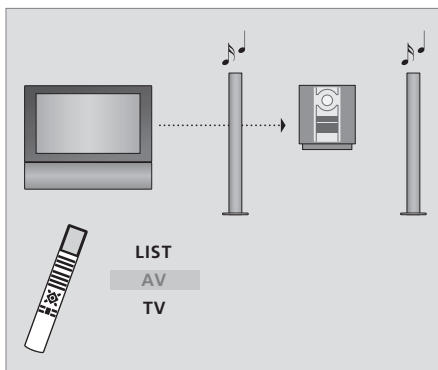

Kun haluat kuunnella television ääntä audiojärjestelmän kaiuttimista ilman kuvaruudun kuvaa, paina toistuvasti LIST, kunnes Beo4:n näyttöön tulee AV*. Paina sitten lähteen näppäintä, esimerkiksi TV-näppäintä.

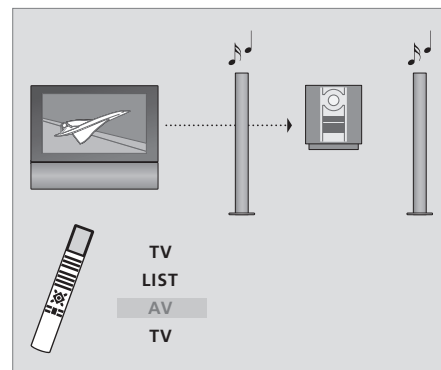

Kun haluat kuunnella television ääntä audiojärjestelmän kaiuttimista kuvaruudun kuvan ollessa näkyvässä, paina TV-näppäintä, paina sen jälkeen toistuvasti LIST, kunnes Beo4:n näyttöön tulee AV*, ja paina sitten uudelleen TV-näppäintä.

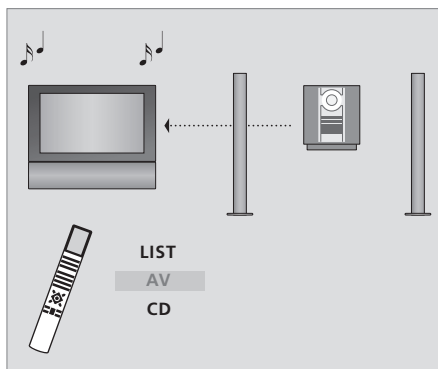

Kun haluat kuunnella audiojärjestelmän ääntä television kaiuttimista, paina toistuvasti LIST, kunnes Beo4:n näyttöön tulee AV*. Paina sitten lähteen näppäintä, esimerkiksi CD-näppäintä.

*HUOMAA! Jotta AV-toiminto näkyisi Beo4:n näyttössä, toiminto on lisättävä Beo4:n toimintoluetteloon. Lisätietoja on sivulla 66 luvussa "Beo4:n mukauttaminen".

Televisio linkkihuoneessa, jossa on audiojärjestelmä

Jos televisio asennetaan linkkihuoneeseen ja sisäänrakennettu radio otetaan käyttöön, voidaan valita, mitä radiota kuunnellaan. Television sisäänrakennettua radiota voidaan kuitenkin käyttää vain, jos se on otettu käyttöön. Lisätietoja on sivulla 56.

Tällä sivulla kuvatuissa kokoonpanoissa näkyy, mikä radio on käytössä, kun television sisäänrakennettu radio on otettu käyttöön ja kun televisioon on kytketty myös linkitetty radio.

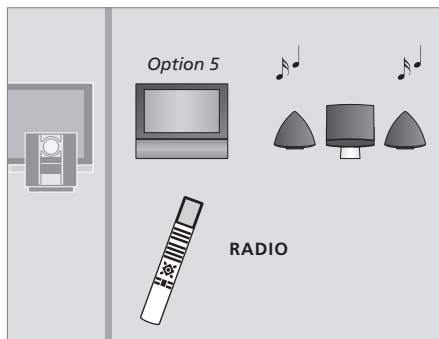

Audiojärjestelmän radiota voidaan kuunnella painamalla RADIO-näppäintä.

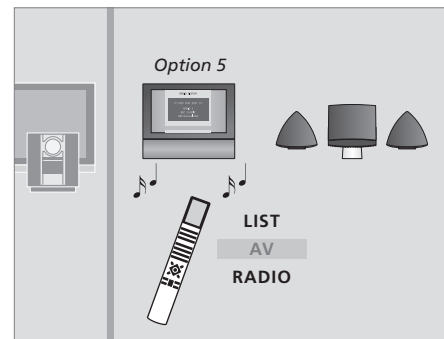

Television sisäänrakennettua radiota voidaan kuunnella painamalla toistuvasti LIST, kunnes Beo4:n näyttöön tulee AV*, ja painamalla sitten RADIO-näppäintä.

Jos kotiin on asennettu BeoLink ja televisio sijoitetaan linkkihuoneeseen, kaikkia linkkijärjestelmään kytkettyjä laitteita voidaan käyttää television kautta.

Kytke televisio linkkihuoneeseen seuraavasti:

- 1 Kytke linkkihuoneen televisio sähköverkkoon.
- 2 Ohjelmoi Beo4-kaukosäätimellä linkkihuoneen televisioon käyttövaihtoehto Option 6*.
- 3 Irrota linkkihuoneen televisio sähköverkosta.
- 4 Tee linkki- ja antennikytkennät.
- 5 Kytke linkkihuoneen televisio sähköverkkoon.

Option-asetus

Koko järjestelmän toiminnan varmistamiseksi on tärkeää, että linkkihuoneen televisioon on asetettu oikea käyttövaihtoehto ennen sen kytkemistä päähuoneen järjestelmään.

Linkkihuoneen television käyttövaihtoehdon asettaminen

- > Pidä näppäintä • painettuna ja paina LIST.
- > Vapauta molemmat näppäimet.
- > Paina toistuvasti LIST, kunnes Beo4:n näyttöön tulee OPTION?, ja paina sitten GO.
- > Paina toistuvasti LIST, kunnes Beo4:n näyttöön tulee V.OPT, ja paina sitten 6*.

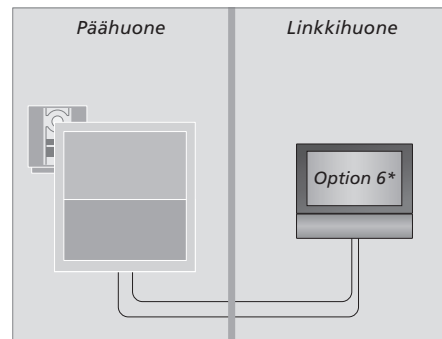

*Jos televisio kytketään linkkihuoneeseen, jossa on jo kytkettynä muita linkkijärjestelmiä, esim. kaiuttimet, sen käyttövaihtoehdoksi on asetettava Option 5.

Toimintojen käyttäminen linkkihuoneessa

Linkkihuoneessa voidaan käyttää kaikkia linkkijärjestelmään kytkettyjä laitteita Beo4-kaukosäätimellä.

Vain yhdessä huoneessa

olevien lähteiden käyttäminen

Paina haluamasi lähteen näppäintä. **RADIO**

Käytä valittua lähdettä tavalliseen tapaan.

Päähuoneen lähteiden käyttäminen – molemmissa huoneissa oleva lähde

Paina Beo4:n näppäintä toistuvasti, kunnes Beo4:n näyttöön tulee LINK*.

LIST

LINK

Paina haluamasi lähteen näppäintä. **TV**

Käytä lähdettä tavalliseen tapaan.

Linkkihuoneen lähteiden käyttäminen – molemmissa huoneissa oleva lähde

Paina haluamasi lähteen näppäintä. **TV**

Käytä lähdettä tavalliseen tapaan.

Stereoäänen kuuntelu linkkihuoneessa

Tavallisesti päähuoneen videolähteen, kuten digiboksin, ääni lähetetään linkkihuoneeseen monoäänenä. Stereoääni voidaan kuitenkin valita seuraavasti:

Kytke televisioon virta painamalla tätä näppäintä.

DTV

Paina tätä näppäintä toistuvasti, kunnes Beo4:n näyttöön tulee teksti AV*.

LIST

AV

Ota päähuonejärjestelmään kytketty lähde (kuten digiboksi) käyttöön painamalla tätä näppäintä.

DTV

Kun tämä toiminto on käytössä, muita päähuoneen lähteitä ei voida jakaa muihin linkkihuonejärjestelmiin.

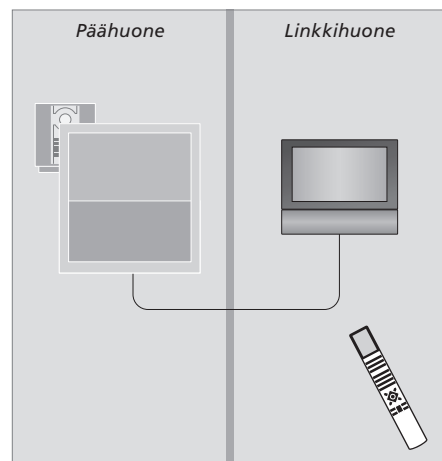

*Jotta LINK- ja AV-toiminnot näkyisivät Beo4:n näytössä, toiminnot on lisättävä Beo4:n toimintoluetteloon. Lisätietoja on luvussa "Beo4:n mukauttaminen" sivulla 66.

Äänen ja kuvan jakaminen BeoLink-liitännän avulla

BeoLink-järjestelmän avulla kuva ja/tai ääni voidaan jakaa kodin kaikkiin huoneisiin.

Esimerkiksi olohuoneeseen sijoitettu televisio voidaan kytkeä toisessa huoneessa olevaan videojärjestelmään tai kaiutinsarjaan, jolloin ääni tai kuva voidaan "siirtää" toiseen huoneeseen.

Jos BeoLink-jakelujärjestelmä on asennettu, televisiota voidaan käyttää joko päähuoneessa (esim. olohuoneessa) tai linkkihuoneessa (esim. työ- tai makuuhuoneessa).

Tietyissä olosuhteissa modulaattorin asetuksia saatetaan joutua muuttamaan.

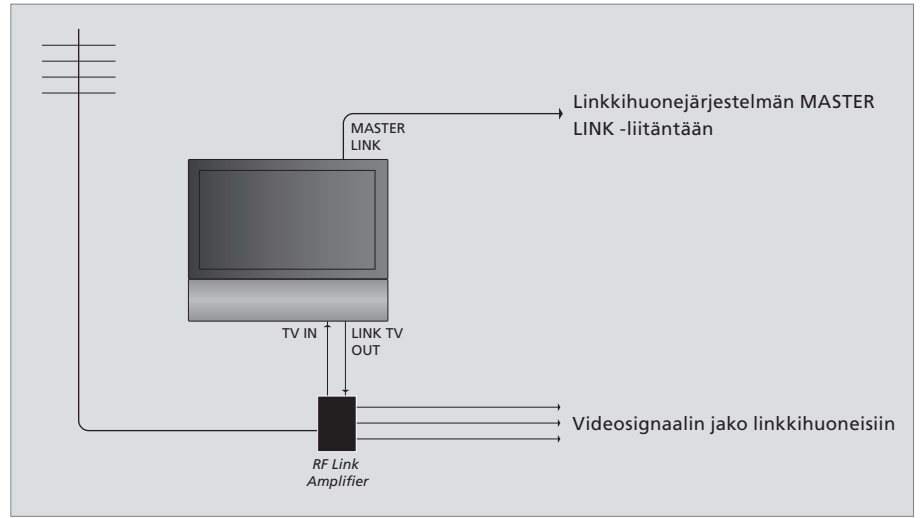

Päähuonejärjestelmä on kytkettävä linkkihuoneen järjestelmään Master Link -kaapelilla:

- > Kytke Master Link -kaapeli television MASTER LINK -liitäntään.
- > Jos myös videosaatimet halutaan linkittää, kytke tavallinen antennikaapeli television LINK TV OUT -liitäntään. Vie antennikaapeli sitten RF-linkkivahvistimeen ja Master Link -kaapeli linkkihuoneeseen. Noudata linkkihuoneen laitteiden mukana toimitettuja ohjeita.

Jos Master Link -liitäntään on jo kytketty audiojärjestelmä ja haluat kytkeä lisää laitteita, Master Link -kaapeli on jaettava kahteen osaan, jotka yhdistetään linkkihuoneesta tulevaan kaapeliin käyttämällä erityistä liitäntärasiaa. Kysy lisätietoja Bang & Olufsen -jälleenmyyjältä.

Digitaalisia audio- ja videosaatimia ei voida jakaa päähuoneen televisiosta linkkihuoneen järjestelmään.

HUOMAA! Päähuoneen televisiossa luotuja kanavaryhmiä ei voida käyttää linkkihuoneen televisiossa.

Järjestelmämodulaattori

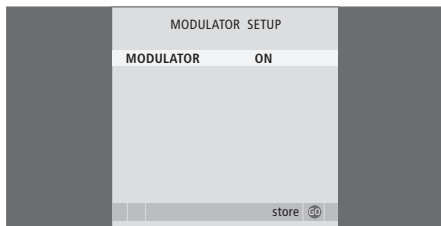

Jos käytössä on audiokokoonpano, esim. BeoLink Active/Passive, ja haluat asentaa samaan huoneeseen myös ei-linkitettävän TV:n, valitse järjestelmämodulaattorin asetukseksi ON. Tehdasasetus on OFF, joka on valittava, kun käytetään linkitettävää Bang & Olufsen -televisiota.

Järjestelmämodulaattorin ottaminen käyttöön

- > Kytke televisioon virta painamalla TV.
- > Avaa TV SETUP -valikko painamalla MENU ja korosta TUNING painamalla ▼.
- > Avaa TV TUNING -valikko painamalla GO ja korosta LINK FREQUENCY painamalla ▼.
- > Paina kaksi kertaa ◀ ja sitten GO. Näkyviin tulee MODULATOR SETUP -valikko.
- > Tuo ON näkyviin painamalla ◀ tai ▶.
- > Tallenna asetukset painamalla GO tai...
- > ...poistu kaikista valikoista tallentamatta painamalla EXIT.

Linkkitaajuus

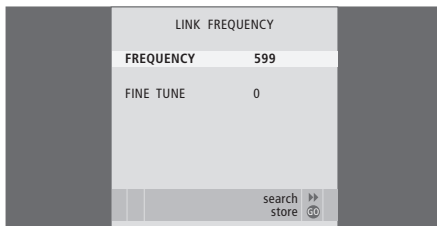

Jos esimerkiksi paikallinen TV-asema lähettää ohjelmaa BeoLink-järjestelmän käyttämällä taajuudella (599 MHz), järjestelmämodulaattori on viritettävä vapaalle taajuudelle. Jos päähuonejärjestelmän linkkitaajuutta muutetaan, myös linkkihuoneen järjestelmän taajuus on muutettava vastaavaksi.

Linkkitaajuuden muuttaminen

- > Kytke televisioon virta painamalla TV.
- > Avaa TV SETUP -valikko painamalla MENU ja korosta TUNING painamalla ▼.
- > Avaa TV TUNING -valikko painamalla GO ja korosta LINK FREQUENCY painamalla ▼.
- > Avaa LINK FREQUENCY -valikko painamalla GO. FREQUENCY näkyy korostettuna.
- > Etsi käytettävissä oleva taajuus painamalla ◀ tai ▶.
- > Tallenna asetukset painamalla GO tai...
- > ...poistu kaikista valikoista tallentamatta painamalla EXIT.

Kaksi televisiota samassa huoneessa

Jos BeoVision 6 sijoitetaan huoneeseen, jossa on ennestään Bang & Olufsen -televisio, ja kumpikin televisio voi vastaanottaa Beo4:n komentoja, BeoVision 7:n Option-asetusta on muutettava. Näin estetään kummankin television virran kytkeytyminen yhtä aikaa.

Yksi kaukosäädin kahdelle televisiolle

Jotta televisio toimisi oikein, on tärkeää määrittää oikea Option-asetus:

Option 4 -asetuksen määrittäminen televisiolle

- > Pidä Beo4:n näppäintä • painettuna ja paina samalla LIST.
- > Vapauta molemmat näppäimet.
- > Paina toistuvasti LIST, kunnes Beo4:n näyttöön tulee OPTION?, ja paina sitten GO.
- > Paina toistuvasti LIST, kunnes Beo4:n näyttöön tulee V.OPT, ja paina sitten 4.

Television käyttäminen Option 4 -tilassa

Normaalisti lähde, esimerkiksi TV, otetaan käyttöön painamalla lähteen näppäintä Beo4-kaukosäätimessä. Kun television käyttövaihtoehdoksi asetetaan Option 4, on kuitenkin toimittava seuraavasti:

- > Paina toistuvasti Beo4:n LIST-näppäintä, kunnes näyttöön tulee LINK*.
- > Paina sitten lähteen näppäintä, esimerkiksi TV.

*Jotta LINK-toiminto näkyisi Beo4:n näytössä, toiminto on lisättävä Beo4:n toimintoluetteloon.

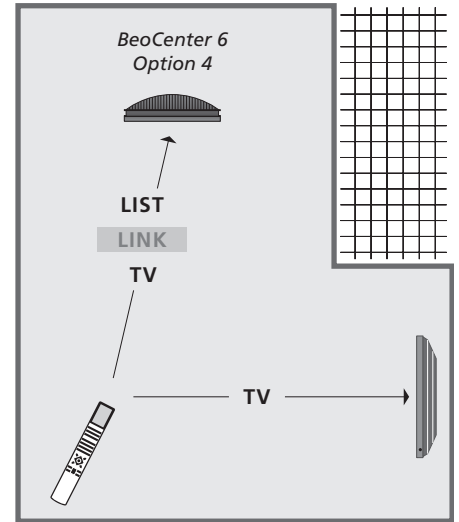

Jotta tekstitelevisiota voidaan käyttää televisiossa, jonka käyttövaihtoehdoksi on määritetty Option 4, Beo4:n asetukseksi on määritettävä "Video 3". Tämä rajoittaa kuitenkin Beo4:n käyttöä sellaisten televisioiden kanssa, joille on määritetty jokin toinen Option-käyttövaihtoehto. Lisätietoja on sivulla 66 luvussa "Beo4:n mukauttaminen".

Beo4:n mukauttaminen

Beo4-kaukosäätimen näppäimillä voidaan ohjata monia television toimintoja, ja Beo4:n näytön avulla päästään vielä useampiin toimintoihin.

Aina kun Beo4:n näytössä näkyy jokin lähde (TV, RADIO jne.), LIST-näppäintä painamalla voidaan tuoda esiin kyseisen lähteen käyttämistä uuttavia lisätoimintoja samaan tapaan kuin otettaessa esiin lisänäppäimiä. Lisäksi voidaan kytkeä virta televisioon kytkettyihin lisälaitteisiin.

Uuden Beo4:n toiminnot voidaan muokata televisioon sopiviksi.

Lisäksi voidaan muuttaa järjestystä, jossa lisätoiminnot tulevat esiin. Huomaa, että Beo4:ssä on luettelo kaikista Bang & Olufsenin audio-/videolisätoiminnoista, mutta vain television tukemat toiminnot toimivat, kun ne otetaan Beo4:n näyttöön.

Beo4:n asetukset

Beo4 on oletuksena määritetty käytettäväksi BeoCenter 6:n kanssa. Jos ostat uuden Beo4:n, voit määrittää sen myös omalle televisiollesi.

Pidä valmiustilan näppäintä painettuna.

Siirry Beo4:n asetuksiin painamalla tätä näppäintä.

Vapauta molemmat näppäimet. Näyttöön tulee ADD?.

Paina tätä näppäintä toistuvasti, kunnes Beo4:n näytössä näkyy CONFIG?.

Paina tätä näppäintä, jotta voit valita asetustyyppin.

Paina tätä näppäintä toistuvasti, kunnes Beo4:n näytössä näkyy VIDEO?.

Siirry videoasetuksiin painamalla tätä näppäintä.

Paina tätä näppäintä toistuvasti, kunnes Beo4:n näytössä näkyy VIDEO 2*.

Tallenna asetukset painamalla tätä näppäintä.

Näyttöön tulee STORED, mikä tarkoittaa, että asetukset on tallennettu. Beo4:n asetustoiminto suljetaan automaattisesti.

*Jos television käyttövaihtoehtona on Option 4, valitse "VIDEO 3".

"Lisänäppäimen" lisääminen

Kun Beo4:n luetteloon lisätään uusi toiminto, tämä "näppäin" voidaan ottaa esiin Beo4:n näyttöön.

Pidä valmiustilan näppäintä painettuna.

Siirry Beo4:n asetuksiin painamalla tätä näppäintä.

Vapauta molemmat näppäimet. Näyttöön tulee ADD?.

Avaa näyttöön lisättävien "näppäinten" luettelo painamalla tätä näppäintä. Ensimmäinen "näppäin" vilkkuu näytössä.

Näillä näppäimillä voidaan liikkua eteen- tai taaksepäin kaikkien "lisänäppäinten" luettelossa.

Paina tätä näppäintä, kun haluat sijoittaa "näppäimen" sen esiasetetun kohtaan tai luettelon ensimmäiseksi "näppäimeksi", tai...

...lisää "näppäin" luetteloon tiettyyn kohtaan numeronäppäintä painamalla.

Näyttöön tulee ADDED, mikä tarkoittaa, että "näppäin" on lisätty. Beo4:n asetustoiminto suljetaan automaattisesti.

LIST

ADD?

LIST

CONFIG?

GO

LIST

VIDEO?

GO

LIST

VIDEO 2

GO

STORED

LIST

ADD?

GO

▲

▼

GO

1 – 9

ADDED

”Lisänäppäinten” siirtäminen

Järjestystä, jossa ”lisänäppäimet” tulevat esiin LIST-näppäintä painettaessa, voidaan muuttaa.

Pidä valmiustilan näppäintä painettuna.

•

Siirry Beo4:n asetuksiin painamalla tätä näppäintä.

LIST

Vapauta molemmat näppäimet. Näyttöön tulee ADD?.

ADD?

Paina näppäintä toistuvasti, kunnes Beo4:n näytössä näkyy MOVE?.

LIST**MOVE?**

Avaa ”lisänäppäinten” luettelo painamalla tätä näppäintä. Ensimmäinen ”näppäin” tulee näyttöön.

GO

Näillä näppäimillä voidaan liikkua eteen- tai taaksepäin ”lisänäppäinten” luettelossa.

▲

▼

Siirrä ”näppäin” ja sijoita se luettelon ensimmäiseksi painamalla tätä näppäintä tai...

GO

...siirrä ”näppäin” luetteloon tiettyyn kohtaan painamalla numeronäppäintä.

1 – 9

Näyttöön tulee MOVED, mikä tarkoittaa, että ”näppäin” on siirretty. Beo4:n asetustoiminto suljetaan automaattisesti.

MOVED

”Lisänäppäimen” poistaminen

Mikä tahansa LIST-näppäintä painettaessa esiin tuleva ”lisänäppäin” voidaan poistaa.

Pidä valmiustilan näppäintä painettuna.

•

Siirry Beo4:n asetuksiin painamalla tätä näppäintä.

LIST

Vapauta molemmat näppäimet. Näyttöön tulee ADD?.

ADD?

Paina näppäintä toistuvasti, kunnes Beo4:n näytössä näkyy REMOVE?.

LIST**REMOVE?**

Avaa ”lisänäppäinten” luettelo painamalla tätä näppäintä. Ensimmäinen ”näppäin” tulee näyttöön.

GO

Näillä näppäimillä voidaan liikkua eteen- tai taaksepäin ”lisänäppäinten” luettelossa.

▲

▼

Poista näytössä näkyvä ”näppäin” painamalla tätä näppäintä.

GO

REMOVED tulee näyttöön, mikä tarkoittaa, että ”näppäin” on poistettu. Beo4:n asetustoiminto suljetaan automaattisesti.

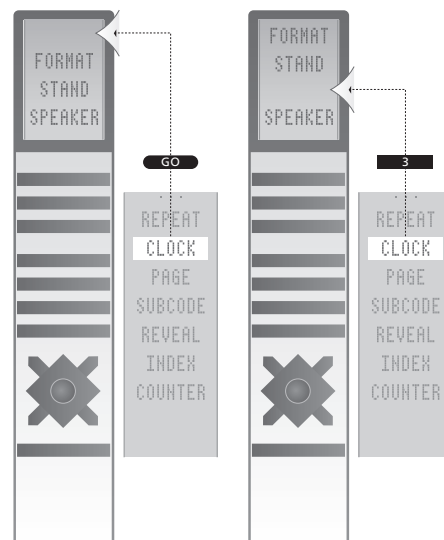
REMOVED

Lisää Beo4:ään ”näppäin” joko luettelon ensimmäiseksi tai tiettyyn luettelon kohtaan.

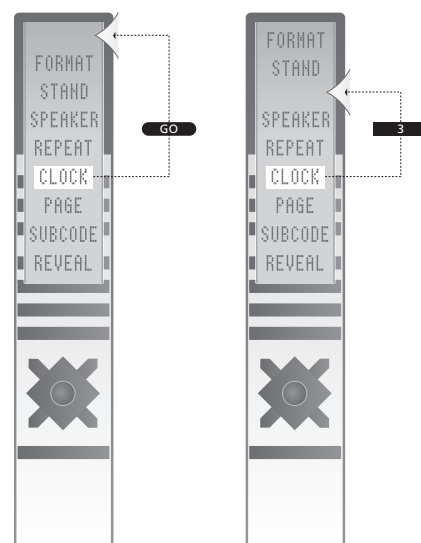

Siirrä ”näppäimiä” joko luettelon ensimmäiseksi tai tiettyyn luettelon kohtaan.

Ajastin

Ajastimen asetusten tarkasteleminen, muokkaaminen tai poistaminen, 9
 Ajastettu toisto ja ajastettu siirtyminen valmiustilaan, 8
 Päivämäärän ja kellonajan asettaminen, 29
 Television automaattisen virrankatkaisun ja -kytkennän asettaminen, 8

Ääni

Äänenvoimakkuuden, basson tai diskantin säätäminen, 31
 Äänenvoimakkuuden säätäminen tai äänen mykistäminen, *opas s. 8*
 Äänityypin tai kielen muuttaminen, *opas s. 8*
 Kaiuttimien balanssin tai kaiutinyhdistelmän muuttaminen, *opas s. 9*

BeoLink

Linkkitaajuus, 63
 Master Link -liitäntä, 40
 Televisio linkkihuoneessa, 60
 Toimintojen käyttäminen linkkihuoneessa, 61

Beo4-kaukosäädin

Beo4:n asetusten määrittäminen, 66
 Beo4:n käyttäminen, *opas s. 4*
 Beo4:n mukauttaminen, 66
 Beo4:n paristojen vaihtaminen, *opas s. 18*
 Beo4:n paristojen vaihtaminen, *opas s. 18*
 Beo4:n puhdistaminen, *opas s. 18*
 "Lisänäppäinten" siirtäminen, 67
 "Näppäimen" lisääminen Beo4:n luetteloon, 66
 "Näppäimen" poistaminen Beo4:n luettelosta, 67
 Television ja Beo4:n esittely, *opas s. 4*

DAB-radio

Automaattinen uudelleenviritys, 26
 Automaattinen viritys – television ensimmäiset asetukset, 16
 DAB DRC -valikko, 25
 DAB-antennin säätäminen, 25
 Kanavaluettelon selaaminen, *opas s. 14*
 Radiokanavaluettelon avaaminen, *opas s. 14*
 Radion näytön muuttaminen, 33
 Uusien kanavien virittäminen, manuaalinen virittäminen, 24
 Uusien TV- tai radiokanavien lisääminen, 27
 Viritettyjen DAB-kanavien säätäminen, 24
 Viritettyjen kanavien muokkaaminen, 20
 Viritettyjen kanavien nimeäminen, 22
 Viritettyjen kanavien poistaminen, 21
 Viritettyjen kanavien siirtäminen, 20

Dekooderi

Dekooderin kytkeminen, 42

Digiboksi

Beo4:n käyttäminen yleiskaukosäätimenä, 11
 Digiboksin käyttäminen linkkihuoneessa, 11
 Digiboksin kytkeminen, 43
 Digiboksin oman valikon käyttäminen, 11
 Set-Top Box Controller -valikko, 10

Ensimmäiset asetukset

Ensimmäisten asetusten määrittäminen, 16

Herätysajastus

Herätysajastuksen asettaminen, 6
 Herätysajastuksen tarkistaminen tai poistaminen, 7
 Päivämäärän ja kellonajan asettaminen, 29

Huolto

Beo4:n paristojen vaihtaminen, *opas s. 18*
 Television huolto, *opas s. 18*
 Television käsitteleminen, 36
 Tietoja näytöstä, *opas s. 18*

Jalusta

- Keskikohdan määrittäminen – ensimmäiset asetukset, 18
- Television kääntäminen, *opas s. 7*
- Television kääntymisasentojen ohjelmoiminen, 28

Kaiuttimet

- Äänen säätäminen, 31
- Kaiuttimien balanssin tai kaiutinyhdistelmän muuttaminen, *opas s. 9*
- Kaiuttimien etäisyys, 50
- Kaiuttimien kytkeminen, 49
- Ulkoisten kaiuttimien sijoittaminen, 48

Kamera

- Kameran kytkeminen, 39
- Kopioiminen videokamerasta videonauhalle, 39

Kanavaryhmät

- Kanavaryhmien luominen, *opas s. 12*
- Kanavien siirtäminen ryhmässä, *opas s. 13*
- Kanavien valitseminen ryhmässä, *opas s. 12*

Kello

- Päivämäärän ja kellonajan asettaminen, 29

Kieli

- Äänityypin tai kielen muuttaminen, *opas s. 8*
- Ensimmäisten asetusten määrittäminen – valikkokielen valitseminen, 16
- Valikkokielen valitseminen, 32

Kuulokkeet

- Kuulokkeiden kytkeminen, 39

Kuva

- Kirkkauden, värin ja kontrastin säätäminen, 30
- Kuvan poistaminen ruudusta, 30
- Kuvasuhteen muuttaminen, *opas s. 9*

Kuvasuhde

- Kuvasuhteen muuttaminen, *opas s. 9*

Kytkenät

- Antenni- ja sähköverkkokytkennät, 38
- Audiojärjestelmä – kytkeminen televisioon, 56
- Dekooderi, 42
- Digiboksi, 43
- Kaiuttimet, 49
- Kamera, 39
- Kuulokkeet, 39
- Kytkenät – televisio linkkihuoneessa, 60
- Kytkenät linkkihuoneessa, 60
- Liitäntäpaneeli, 40
- Liitännät väliaikaisia kytkentöjä varten, 39
- Muiden videolaitteiden rekisteröiminen, 46
- Videonauhuri tai tallennin, 44

Liitäntäpaneeli

- Kamera- ja kuulokeliitännät, 39
- Liitäntäpaneeli, 40

Master Link

- Audiojärjestelmän kytkeminen, 56
- Integroidun audio-/videojärjestelmän käyttäminen, 58
- Option-asetus, 57
- Television audiojärjestelmä, 56

Näytöt ja valikot

- Kuvaruutuvalikot, 4
- Näkyvät tiedot ja valikot, *opas s. 5*

PIN-koodi

- Jos olet unohtanut PIN-koodisi, *opas s. 17*
- PIN-koodijärjestelmän ottaminen käyttöön, *opas s. 16*
- PIN-koodin käyttäminen, *opas s. 17*
- PIN-koodin vaihtaminen tai poistaminen, *opas s. 16*

Radio

- Automaattinen uudelleenviritys, 26
- Automaattinen viritys – television ensimmäiset asetukset, 16
- Kanavaluettelon selaaminen, *opas s. 14*
- Radiokanavaluettelon avaaminen, *opas s. 14*
- Radiokanavaryhmien luominen, *opas s. 12*
- Uusien TV- tai radiokanavien lisääminen, 27
- Viritettyjen kanavien kuunteleminen, *opas s. 14*
- Viritettyjen kanavien muokkaaminen, 20
- Viritettyjen kanavien nimeäminen, 22
- Viritettyjen kanavien poistaminen, 21
- Viritettyjen kanavien siirtäminen, 20
- Viritettyjen radiokanavien säätäminen, 24

Sijointipaikka

- Television kääntäminen, *opas s. 7*
- Television kääntymisasentojen ohjelmoiminen, 28
- Television ottaminen käyttöön, 36

Surround-ääni

- Äänentason kalibroiminen, 51
- Ääniasetukset, 52
- Kaiutinyhdistelmän valitseminen, 13, *opas s. 9*
- Kaiuttimien balanssin säätäminen, 13
- Kaiuttimien etäisyys, 50
- Kaiuttimien kytkeminen, 49
- Ulkoisten kaiuttimien sijoittaminen, 48
- Valitun äänijärjestelmän nimen katsominen, 54

Tekstitelevisio

- MEMO-sivujen päivittäinen käyttäminen, *opas s. 11*
- Tekstitelevision perustoiminnot, *opas s. 10*
- Tekstitelevision suosikkisivujen tallentaminen, *opas s. 11*

Television asento

- Television kääntäminen, *opas s. 7*
- Television kääntymisasentojen ohjelmoiminen, 28

Tekstitys

Tekstitelevision tekstitysten näyttäminen,
opas s. 11

Tietokoneen näyttö

Kuvan säätäminen, *12*
Tietokoneen kytkeminen, *41*
Tietokoneen kuvan näyttäminen
kuvaruudussa, *12*

TV-kanavat

Automaattinen uudelleenviritys, *26*
Automaattinen viritys – television
ensimmäiset asetukset, *16*
TV-kanavan valitseminen, *opas s. 6*
TV-luettelon avaaminen, *opas s. 6*
Uusien kanavien virittäminen, *27*
Viritettyjen kanavien muokkaaminen, *20*
Viritettyjen kanavien nimeäminen, *22*
Viritettyjen kanavien poistaminen, *21*
Viritettyjen kanavien säätäminen, *23*
Viritettyjen kanavien siirtäminen, *21*

Virittäminen

Automaattinen uudelleenviritys, *26*
Automaattinen viritys – television
ensimmäiset asetukset, *17*
Uusien radio- tai TV-kanavien lisääminen, *27*
Viritettyjen kanavien nimeäminen, *22*
Viritettyjen kanavien poistaminen, *21*
Viritettyjen kanavien säätäminen, *23*
Viritettyjen kanavien siirtäminen, *21*

Yhteystiedot

Bang & Olufsenin yhteystiedot, *opas s. 19*



Sähkö- ja elektroniikkalaiteromu (WEEE) – ympäristönsuojelu

Euroopan parlamentti ja Euroopan neuvosto ovat antaneet direktiivin sähkö- ja elektroniikkalaiteromusta. Tämän direktiivin tarkoituksena on estää sähkö- ja elektroniikkalaiteromun syntymistä sekä edistää uudelleenkäyttöä, kierrätystä ja muita tapoja hyödyntää tällaista romua. Direktiivi koskee valmistajia, jälleenmyyjä ja kuluttajia.

WEEE-direktiivi edellyttää, että sekä valmistajat että loppukäyttäjät hävittävät sähkö- ja elektroniikkalaitteet ja niiden osat ympäristöystävällisellä tavalla ja että laitteiden ja romun sisältämät materiaalit tai energia kierrätetään tai käytetään uudelleen. Sähkö- ja elektroniikkalaitteita ja niiden osia ei saa hävittää tavallisen kotitalousjätteen seassa; kaikki sähkö- ja elektroniikkalaitteet ja niiden osat on kerättävä ja hävitettävä erikseen.

Uudelleenkäyttöä, kierrätystä ja muuta hyödyntämistä varten kerättävät tuotteet ja laitteet on merkitty viereisellä merkillä.

Kun käytät maasi sähkö- ja elektroniikkalaitteiden keräysjärjestelmää, suojelet luontoa ja ihmisten terveyttä sekä tuet luonnonvarojen viisasta ja järkevää käyttöä. Sähkö- ja elektroniikkalaitteiden ja -romun kerääminen varmistaa, että tällaisissa tuotteissa ja laitteissa mahdollisesti olevat haitalliset aineet eivät pääse saastuttamaan luontoa.

Bang & Olufsen -jälleenmyyjäsi antaa lisätietoja ja neuvoja oman maasi hävittämiskäytännöstä.

Pienissä tuotteissa ei ehkä aina ole merkkiä. Tällaisissa tapauksissa merkki on tuotteen käyttöohjeissa, takuutodistuksessa ja pakkauksessa.

CE Tämä tuote täyttää ETY-direktiivien
89/336 ja 73/23 määräykset.

Oikeus teknisten tietojen, ominaisuuksien ja niiden käyttötapojen muutoksiin ilman ennakoilmoitusta pidätetään.

